



ESTADO DO CEARÁ  
PREFEITURA MUNICIPAL DE BELA CRUZ  
COMISSÃO PERMANENTE DE LICITAÇÃO

ANEXO I

PROJETO BÁSICO



GOVERNO DO ESTADO DO CEARÁ  
PREFEITURA MUNICIPAL DE BELA CRUZ  
SECRETARIA MUNICIPAL DE INFRAESTRUTURA  
E-mail: seinfra@belacruz.ce.gov.br



## **PROJETO BÁSICO OBRA/SERVIÇOS:**

# **SERVIÇOS DE CONSTRUÇÃO DE UMA ARENINHA NA LOCALIDADE DE ARATICUNS, ZONA RURAL DO MUNICÍPIO DE BELA CRUZ/CEARÁ**



GOVERNO DO ESTADO DO CEARÁ  
PREFEITURA MUNICIPAL DE BELA CRUZ  
SECRETARIA MUNICIPAL DE INFRAESTRUTURA  
E-mail: seinfra@belacruz.ce.gov.br



## MEMORIAL DESCRITIVO E ESPECIFICAÇÕES TÉCNICAS

**OBRA: SERVIÇOS DE CONSTRUÇÃO DE UMA ARENINHA NA LOCALIDADE DE ARATICUNS, ZONA RURAL DO MUNICÍPIO DE BELA CRUZ/CEARÁ**

### OBJETO:

O objeto deste presente memorial descritivo e especificações técnicas é a execução da **CONSTRUÇÃO DE UMA ARENINHA**, na localidade de Araticuns, Zona Rural do município de Bela Cruz, Ceará.

A execução da obra deverá obedecer integralmente e rigorosamente aos projetos, especificações e detalhamentos que serão fornecidos ao construtor com todas as características necessárias à perfeita execução dos mesmos.

As especificações que seguem determinam as condições e tipos de materiais a serem utilizados, assim como, fornecem detalhes construtivos. As discrepâncias existentes entre estas especificações e os projetos serão esclarecidas pela fiscalização da obra que ficará a cargo da SEINFRA. Cada serviço somente será iniciado pela CONTRATADA após liberação por parte do CONTRATANTE.

### ASSISTÊNCIA TÉCNICA E ADMINISTRATIVA:

A empreiteira obriga-se saber das responsabilidades legais vigentes, prestar toda a assistência técnica e administrativa necessária a fim de imprimir andamento conveniente à obra.

A responsabilidade técnica da obra será de profissional pertencente ao quadro de pessoal e devidamente habilitado e registrado no Conselho Regional de Engenharia e Agronomia – CREA.

### MATERIAIS, MÃO DE OBRA E EQUIPAMENTOS :

Todo material utilizado na obra deve ser de primeira qualidade. A mão de obra deverá ser idônea, de modo a reunir uma equipe homogênea que assegurem o bom andamento dos serviços.

### CONSIDERAÇÕES GERAIS:

Todos os serviços deverão ser executados com rigorosa obediência às normas da ABNT – Associação Brasileira de Normas Técnicas, bem como as normas das concessionárias locais, código de obras do município de Bela Cruz e as presentes especificações.



GOVERNO DO ESTADO DO CEARÁ  
PREFEITURA MUNICIPAL DE BELA CRUZ  
SECRETARIA MUNICIPAL DE INFRAESTRUTURA  
E-mail: seinfra@belacruz.ce.gov.br



### **SERVIÇOS PRELIMINARES:**

A placa indicativa, medindo 3,00 x 2,00m, será confeccionada em material tipo banner, montada sobre moldura, com dizeres e desenhos a serem fornecidos pela fiscalização, será colocada na obra em local visível.

As árvores deverão ser extraídas e removidas com os seguintes cuidados: Atentar cuidadosamente para que na hora de sua retirada, a tração suas raízes não danifiquem as edificações e pavimentações do entorno, sendo que, fica sobre inteira responsabilidade da empreiteira qualquer dano que venha a ser causado referente a este tipo de dano, sendo o mesmo responsável por reparos necessários. Todas as galhadas deverão ser picadas e retiradas do local e depositas em local apropriado destinado pelo município. Toda a madeira extraída é de propriedade do município e deverá ser entregue a municipalidade, depositada em local destinado pela mesma. Deverão ser extraídas todas as raízes remanescentes do arrancamento de forma que o local fique totalmente livre para o plantio das novas árvores que estão indicadas no projeto.

Raspagem e limpeza do terreno, com motonivelador para facilitar a locação da obra. Deverá ser feita a raspagem da vegetação e limpeza da camada vegetal. O mato deverá ser juntado, removido e queimado em um canto do lote.

A retirada de poste remunera o fornecimento da mão-de-obra necessária para a remoção de poste de concreto, inclusive a base de sustentação; remunera também a seleção e a guarda do material reaproveitável.

A locação da obra no terreno será realizada a partir das referências de nível e dos vértices de coordenadas implantados ou utilizados para a execução do levantamento topográfico.

As instalações provisórias de água, energia, sanitários, tapumes, placas, barracão da obra, andaimes, etc. deverão estar dispostas no canteiro de forma a dar perfeita funcionalidade aos trabalhos a serem executados.

Deverão ser tomadas medidas adequadas para proteção contra danos aos operários, aos transeuntes e observadas as prescrições da Norma Regulamentadora NR 18 - Condições de Trabalho na Indústria da Construção.

### **MOVIMENTO DE TERRA:**

A escavação da vala e a retirada do material serão executadas manualmente, utilizando-se as ferramentas adequadas e obedecendo aos critérios de segurança recomendados.

Aterro c/compactação manual s/controle, mat. c/aquisição. A umidade do solo será mantida próxima da taxa ótima, por método manual, admitindo-se a variação de no máximo 3% (três por cento) (curva de Proctor). Será mantida a homogeneidade das camadas a serem compactadas, tanto no que se refere à umidade quanto ao material. O aterro será sempre compactado até atingir um "grau de compactação" de no mínimo 95%, com referência ao ensaio de compactação normal de solos – conforme a NBR 7182:1986 (MB-33/1984).



GOVERNO DO ESTADO DO CEARÁ  
PREFEITURA MUNICIPAL DE BELA CRUZ  
SECRETARIA MUNICIPAL DE INFRAESTRUTURA  
E-mail: seinfra@belacruz.ce.gov.br



### **FUNDAÇÕES E ESTRUTURAS:**

A alvenaria de pedra argamassada trata-se de fundação em superfície, contínua, rígida, que acompanha as linhas das paredes recebendo a carga por metro linear. As fundações das alvenarias serão executadas em pedras graníticas limpas e de tamanhos irregulares, assentes com argamassa de cimento e areia média no Traço 1:4. Serão utilizadas pedras graníticas íntegras, de textura uniforme, limpas e isentas de crostas, de tamanhos irregulares e dimensões mínimas de (30.0x20.0x10.0) cm. As pedras terão leitos executados toscamente a martelo, sendo as pedras calçadas com lascas do mesmo material, de dimensões adequadas. Para a primeira fiada serão selecionadas as pedras maiores.

Os blocos de Tijolo furado serão assentados com argamassa de cimento e areia, cuidando-se para ter juntas verticais e horizontais de espessura constante. Deve se evitar o uso de pedaços de blocos, e observar sempre a amarração, cinta de concreto armado com a finalidade de maior distribuição das cargas evitando também deslocamentos indesejáveis, pelo travamento que confere à fundação.

### **PAREDES E PAINÉIS:**

A contratada deverá fornecer e executar parede de alvenaria de tijolo cerâmico com seis furos, com dimensão nominal de 9x19x19cm, de primeira qualidade. Poderão ser utilizados tijolos com dimensões especiais para atender as espessuras indicadas nos projetos. O assentamento dos tijolos será com argamassa mista de cimento, cal hidratada e areia peneirada, traço de 1:2:8. As juntas serão rebaixadas a ponta de colher e, no caso de alvenaria aparente, abauladas com ferramenta provida de ferro redondo.

### **REVESTIMENTOS:**

Para a aplicação do chapisco, a base deverá estar limpa, livre de pó, graxas, óleos, eflorescências, materiais soltos ou quaisquer produtos que venham prejudicar a aderência e abundantemente molhadas antes de receber a aplicação desse tipo de revestimento.

A argamassa de chapisco deverá ter consistência fluida e ser constituída de areia, predominantemente grossa, com dimensão máxima entre 2,4 e 6,3 mm. O chapisco deverá apresentar espessura máxima de 5 mm, textura aberta com superfície irregular e descontínua, de forma a permitir a visualização de pequenas áreas da base. Quando a superfície for extremamente lisa, ou untada por produtos utilizados nas formas, é aconselhável apiloar, ou jatear areia antes chapiscar.

A argamassa de emboço deverá ter consistência adequada ao uso, compatível ao processo de aplicação (manual ou mecânica).

A base a receber o emboço deverá estar regular. Caso aparente irregularidades superficiais superior a 10 mm, como depressões, furos, eventuais excessos de argamassa, das juntas da alvenaria ou outras saliências, deverão ser reparados, antes de iniciar o revestimento.



**GOVERNO DO ESTADO DO CEARÁ**  
**PREFEITURA MUNICIPAL DE BELA CRUZ**  
**SECRETARIA MUNICIPAL DE INFRAESTRUTURA**  
E-mail: seinfra@belacruz.ce.gov.br

O procedimento de execução deverá obedecer a NBR 7200 – Revestimentos de paredes e tetos com argamassa – materiais, preparo, aplicação e manutenção.

O emboço deverá aderir bem ao chapisco ou a base de revestimento deverá possuir textura e composição uniforme, proporcionando facilidade na aplicação manual ou por processo mecanizado.

O procedimento de execução do reboco deverá obedecer ao previsto na NBR 7200 –Revestimento de paredes e tetos com argamassas -materiais, preparo, aplicação e manutenção.

O reboco deve ser alisado e desempenado, devendo aderir bem ao chapisco e deverá possuir textura e composição uniforme. A espessura da camada de reboco deverá ter no máximo 15mm.

Fornecimento e instalação de cerâmica esmaltada, 10x10 mm, cor verde escuro, aprovado pela fiscalização e atendendo às exigências da NBR 15463 - Placas cerâmicas para revestimento – Porcelanato. A instalação deve ser feita pelo menos, 21 dias após o término do emboço no caso de argamassas com uso de cal ou outro prazo em função do tipo de argamassa utilizado.

Poderá ser executado o rejuntamento dos espaços entre as peças da parede, rodapé e piso, rodapé e parede, com uma massa plástica de cimento, de cimento branco ou de cimento branco com pigmento colorido, de modo a obter a cor desejada.

**PISOS:**

O contra-piso será de concreto, executado sobre o terreno compactado, no qual será aplicada lona plástica e acima dela será aplicada malha soldável com ferro 4,2mm a cada 15cm com espaçadores de 6cm para que a malha não fique em contato com a lona plástica, o concreto deverá ter FCK 13,5MPA, com espessura de 8cm.

Camada niveladora, intermediária entre o revestimento de piso e as lajes ou lastros, composta de cimento e areia no traço 1:3, com espessura média de 3,0 cm (espessuras que porventura venham a acorrer acima deste valor serão a cargo da contratada).

Será executado piso intertravado, com espessura de 4cm a 6cm, assentados sobre o colchão de areia grossa. Os blocos serão assentes sobre o colchão de areia em linhas perpendiculares ao eixo da pista, obedecendo às cotas e abaulamento do projeto. As juntas de cada fiada dos blocos deverão ser alternadas com relação às duas fiadas vizinhas de tal modo que cada junta fique em frente ao bloco, no seu terço médio.

Piso cimentado desempenado: camada de argamassa no traço 1:3, cimento e areia. A superfície deverá ser quadriculada em painéis de 1,80 x 1,80 m, com junta seca entre eles. Deverá ser mantida declividade mínima de 0,5 em direção as canaletas ou pontos de saída de agua. A superfície final deverá ser desempenada com desempenadeira de madeira ou outro material que proporcione o mesmo tipo de acabamento.

O meio-fio será de concreto pré moldado com as dimensões mínimas de 0,15 x 0,35 x 1,00m, rejuntados com argamassa de cimento e areia na proporção volumétrica de 1:3 (cimento e areia grossa lavada).



GOVERNO DO ESTADO DO CEARÁ  
PREFEITURA MUNICIPAL DE BELA CRUZ  
SECRETARIA MUNICIPAL DE INFRAESTRUTURA  
E-mail: seinfra@belacruz.ce.gov.br



Instalação de grama sintética acima do contra-piso pronto com preenchimento dos espaços entre fios com lastro de areia de rio peneirada e seca (15 kg/m<sup>2</sup>, aproximadamente 2cm de altura), granulometria 40/45 ou 50/60, complementado-se a altura dos fios expostos com grânulos de borracha (10 kg/m<sup>2</sup>, aproximadamente 2cm de altura) SBR preta malha 10 (0,70 a 2,00mm). A grama deverá apresentar as seguintes características:

Finalidade: Futebol;

- Altura Fios (tufo): Mínimo de 50,00 mm;
- Tipo dos fios: Em polietileno Fibrilados ou Monofilamentos;
- Cores: Verde com linhas demarcatórias brancas, proporcionais ao tamanho do campo;
- Proteção contra raios UV;
- Comprimento: conforme o tamanho do campo, visando-se o menor número possível de junções.
- Método de instalação: Tape com 30,00cm de largura e adesivo bicomponente para união dos rolos de grama sintética.

#### **MUROS E FECHAMENTOS:**

Alambrados – Possuirão montantes verticais em tubo de ferro galvanizados com bitola 2 1/2" (duas polegadas e meia) e montantes horizontais em tubo de ferro galvanizados com bitola de 2" (duas polegadas) altura de 3,80m nas partes atrás das traves de futebol e altura de 2,00 m nas laterais da quadra, chumbados em mureta de alvenaria com altura de 1,00m (um metro), com montantes verticais a cada 3,00m (três metros), e pintura esmalte sintético brilhante cor verde. A tela metálica a ser utilizada será de arame galvanizado, malha 2" e fio 14 BWG e fixada nas extremidades dos tubos através amarração com arame galvanizado fio 14 BWG, conforme especificação m projeto.

A tela de Nylon deverá ser instalada sobre o alambrado obedecendo as medidas do projeto

#### **INSTALAÇÕES HIDROSSANITÁRIAS:**

Ver memorial de cálculo.

Compreende os aparelhos sanitários e seus respectivos pertences e acessórios, a serem instalados em observância às indicações do projeto aprovado e às recomendações do fabricante.

Todos os aparelhos sanitários e seus respectivos pertences e acessórios, serão instalados com maior esmero e em restrita observância às indicações do projeto aprovado, às especificações do memorial descritivo dos serviços e às recomendações da peça fabricante.



GOVERNO DO ESTADO DO CEARÁ  
PREFEITURA MUNICIPAL DE BELA CRUZ  
SECRETARIA MUNICIPAL DE INFRAESTRUTURA  
E-mail: seinfra@belacruz.ce.gov.br



Antes de iniciar os serviços de instalação das louças, a CONTRATADA deverá submeter à aprovação da FISCALIZAÇÃO os materiais a serem utilizados. Todos os aparelhos serão instalados de forma a permitir a sua fácil limpeza e/ou substituição.

O perfeito estado de cada aparelho será cuidadosamente verificado antes de sua colocação, devendo ser ele novo e não se permitindo quaisquer defeitos decorrentes de fabricação, transporte ou manuseio inadequado.

Todos os acessórios de ligação de água dos aparelhos sanitários, serão arrematados com a canopla no acabamento indicado; e todos os metais desses aparelhos, bem como os de sua ligação, terão o acabamento especificado no memorial descritivo dos serviços.

Nenhuma peça deverá estar conectada à tubulação de maneira forçada. Não será aceita a utilização de aderentes tipo epóxi ou silicone nas chumbações ou conexões

Os aparelhos sanitários (vaso sanitário, lavatório mictório, pia completa, tanques, acessórios e outros) serão medidos no local de aplicação, por peça montada, acabada, testada e aceita pela FISCALIZAÇÃO.

O serviço deverá ser medido por de acordo com a unidade de medida de cada serviço deste conjunto.

Os pontos hidráulicos e sanitários correspondem a todos os locais em que haverá derivação de água fria e escoamento de esgoto, respectivamente.

#### **INSTALAÇÕES ELÉTRICAS:**

Toda a instalação elétrica deverá ser executada conforme projeto fornecido, obedecendo a localização de luminárias, dimensionamento de dutos, fiação, caixas de passagem, etc. e seguindo as normas da concessionária local. Caso haja necessidades de mudanças o Técnico Responsável pela obra deverá ser consultado.

#### **PINTURA:**

A CONTRATADA deverá, antes de aplicar a tinta, preparar a superfície tornando-a limpa, seca, lisa, isenta de graxas, óleos, poeiras, ceras, resinas, sais solúveis e ferrugem, corrigindo-se a porosidade, quando exagerada.

As superfícies de acabamento (paredes, tetos e forros) devem ser verificadas o nivelamento das superfícies antes da aplicação da tinta.

Antes da realização da pintura ou aplicação da textura é obrigatória a realização de um teste de coloração, utilizando a base com a cor selecionada pela FISCALIZAÇÃO.

Deverão ser usadas as tintas já preparadas em fábricas, não sendo permitidas composições, salvo se especificadas pelo projeto ou FISCALIZAÇÃO.





GOVERNO DO ESTADO DO CEARÁ  
PREFEITURA MUNICIPAL DE BELA CRUZ  
SECRETARIA MUNICIPAL DE INFRAESTRUTURA  
E-mail: seinfra@belacruz.ce.gov.br



As tintas aplicadas serão diluídas conforme orientação do fabricante e aplicadas na proporção recomendada. As camadas serão uniformes, sem corrimento, falhas ou marcas de pincéis.

Para a execução de qualquer tipo de pintura as superfícies a serem pintadas serão cuidadosamente limpas, escovadas e raspadas, de modo a remover sujeiras, poeiras e outras substâncias estranhas, serão protegidas quando perfeitamente secas e lixadas, deverão ser adotadas precauções especiais, a fim de evitar respingos de tinta em superfícies não destinadas à pintura, como vidros, ferragens de esquadrias e outras.

As superfícies e peças deverão ser protegidas e isoladas com tiras de papel, pano ou outros materiais e os salpicos deverão ser removidos, enquanto a tinta estiver fresca, empregando-se um removedor adequado, sempre ue necessário.

Serão de responsabilidade da CONTRATADA todos os materiais, equipamentos e mão-de-obra necessária para a perfeita execução dos serviços acima discriminados.

#### EQUIPAMENTOS ESPORTIVOS:

A estrutura metálica para as traves de futebol deverão obedecer as especificações de projeto e do fornecedor.

#### SERVIÇOS DIVERSOS:

O serviço de limpeza geral será considerado concluído quando não houver mais sujeira e todas as superfícies estiverem polidas.

Uso obrigatório de Equipamento de Proteção Individual (EPI).

  
\_\_\_\_\_  
**SAMIRA CUNHA FREITAS**  
ARQUITETA E URBANIISTA - CAU 240843-0  
CPF: 057.446.093-42  
DABELA CONSTRUÇÕES LTDA - ME





ESTA PLANTA NÃO PODE SER COPIADA SEM AUTORIZAÇÃO POR ESCRITO,  
E SEU CONTEÚDO NÃO PODE SER Cedido A TERCEIROS OU SER USADA PARA  
PROPOSITOS NÃO AUTORIZADOS. OS CONTRATANTES DEVEM SER PROFISSIONAIS.

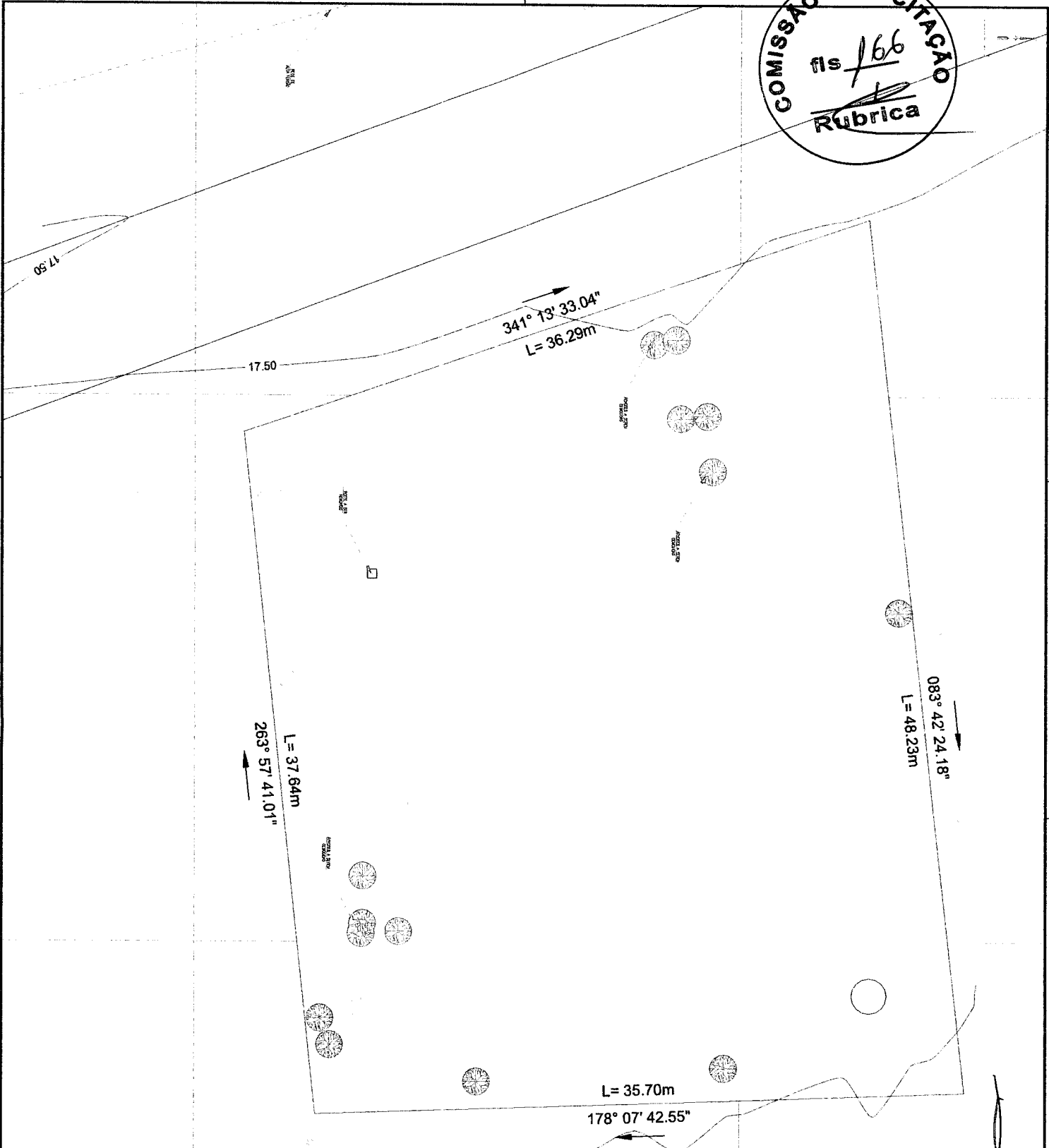

**PROJETO ARQUITETÔNICO**

CLIENTE: INSTITUTO DE DEBORA CRUZ

PROFESSOR DE EDUCAÇÃO INFANTIL, EDUCAÇÃO BÁSICA E EDUCAÇÃO DE Jovens E ADULTOS NA ZONA URBANA DO MUNICÍPIO DE BELA CRUZ

CONTEÚDO: PLANTA DE LOCALIZAÇÃO DO BARRACÃO

ESCALA INDICADA: 0,1/1/200

FRANQUISA: 0106

**RESPONSÁVEL TÉCNICO PELA PRODUÇÃO:**

TIAO AGUIAR VASCONCELOS

ARQUITETO

CRS 071.750-0/RS

AV. BRASIL, 100 - JARDIM

CELESTINO, BELA CRUZ - RS

**RESPONSÁVEL TÉCNICO PELA PRODUÇÃO:**

ARQUITETA

CRS 071.750-0/RS

AV. BRASIL, 100 - JARDIM

CELESTINO, BELA CRUZ - RS

**QUANTIDADE DE ÁREAS QUADRADAS**

ÁREA	QUANTIDADE
ÁREA TOTAL	1.200,00
ÁREA ÚTIL	1.000,00
ÁREA DE SERVIÇOS	200,00
ÁREA DE VIGILÂNCIA	100,00
ÁREA DE ESTACIONAMENTO	100,00
ÁREA DE RECREIO	100,00
ÁREA DE PLANTIO	100,00

**LEGENDA**

ÁREA DE SERVIÇOS

ÁREA DE VIGILÂNCIA

ÁREA DE ESTACIONAMENTO

ÁREA DE RECREIO

ÁREA DE PLANTIO

**LEGENDA**

ÁREA DE SERVIÇOS

ÁREA DE VIGILÂNCIA

ÁREA DE ESTACIONAMENTO

ÁREA DE RECREIO

ÁREA DE PLANTIO



ESTA PLANTA NÃO PODE SER COPIADA SEM AUTORIZAÇÃO POR ESCRITO, E SEU CONTEÚDO NÃO PODE SER Cedido A TERCEIROS OU SER USADA PARA PROPOSITOS NÃO AUTORIZADOS. OS CONTRATANTES NÃO SERÃO RESPONSÁVEIS

**COMISSÃO DE LICITAÇÃO**  
 nº 167  
 Rubrica

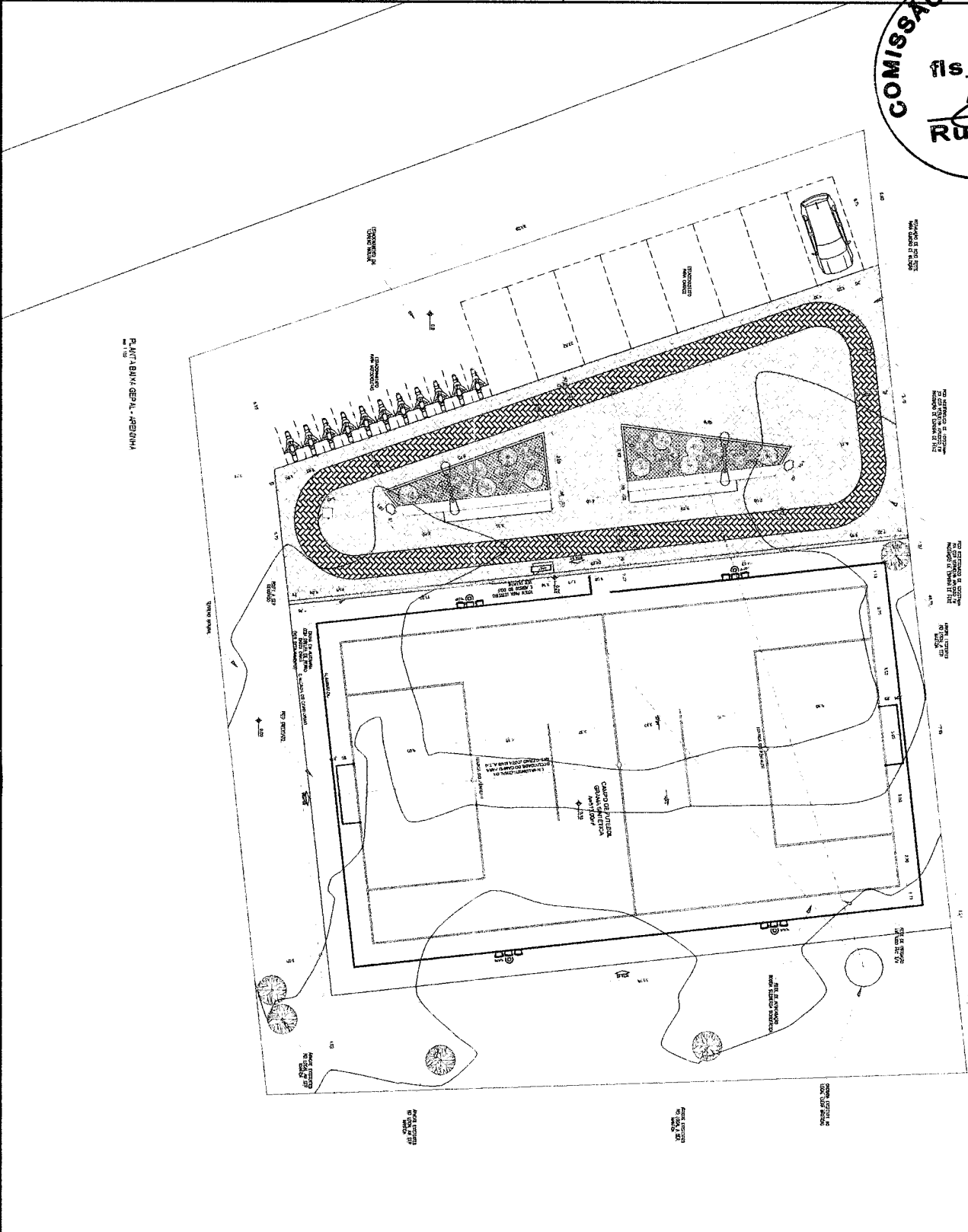

R. WILTON BAIXA GEPHIL - JARDIMINH

*[Handwritten signature]*

**INDICACIONES E LEGENDAS**

LEGENDA	INDICACIONES
1	Área de estacionamento
2	Área de estacionamento
3	Área de estacionamento
4	Área de estacionamento
5	Área de estacionamento
6	Área de estacionamento
7	Área de estacionamento
8	Área de estacionamento
9	Área de estacionamento
10	Área de estacionamento
11	Área de estacionamento
12	Área de estacionamento
13	Área de estacionamento
14	Área de estacionamento
15	Área de estacionamento
16	Área de estacionamento
17	Área de estacionamento
18	Área de estacionamento
19	Área de estacionamento
20	Área de estacionamento
21	Área de estacionamento
22	Área de estacionamento
23	Área de estacionamento
24	Área de estacionamento
25	Área de estacionamento
26	Área de estacionamento
27	Área de estacionamento
28	Área de estacionamento
29	Área de estacionamento
30	Área de estacionamento
31	Área de estacionamento
32	Área de estacionamento
33	Área de estacionamento
34	Área de estacionamento
35	Área de estacionamento
36	Área de estacionamento
37	Área de estacionamento
38	Área de estacionamento
39	Área de estacionamento
40	Área de estacionamento
41	Área de estacionamento
42	Área de estacionamento
43	Área de estacionamento
44	Área de estacionamento
45	Área de estacionamento
46	Área de estacionamento
47	Área de estacionamento
48	Área de estacionamento
49	Área de estacionamento
50	Área de estacionamento
51	Área de estacionamento
52	Área de estacionamento
53	Área de estacionamento
54	Área de estacionamento
55	Área de estacionamento
56	Área de estacionamento
57	Área de estacionamento
58	Área de estacionamento
59	Área de estacionamento
60	Área de estacionamento
61	Área de estacionamento
62	Área de estacionamento
63	Área de estacionamento
64	Área de estacionamento
65	Área de estacionamento
66	Área de estacionamento
67	Área de estacionamento
68	Área de estacionamento
69	Área de estacionamento
70	Área de estacionamento
71	Área de estacionamento
72	Área de estacionamento
73	Área de estacionamento
74	Área de estacionamento
75	Área de estacionamento
76	Área de estacionamento
77	Área de estacionamento
78	Área de estacionamento
79	Área de estacionamento
80	Área de estacionamento
81	Área de estacionamento
82	Área de estacionamento
83	Área de estacionamento
84	Área de estacionamento
85	Área de estacionamento
86	Área de estacionamento
87	Área de estacionamento
88	Área de estacionamento
89	Área de estacionamento
90	Área de estacionamento
91	Área de estacionamento
92	Área de estacionamento
93	Área de estacionamento
94	Área de estacionamento
95	Área de estacionamento
96	Área de estacionamento
97	Área de estacionamento
98	Área de estacionamento
99	Área de estacionamento
100	Área de estacionamento

**RECOMENDACIONES**  
 O projeto foi elaborado com base em informações fornecidas pelo cliente. O responsável pelo projeto não se responsabiliza por eventuais erros ou omissões decorrentes de informações incorretas ou incompletas fornecidas pelo cliente. O projeto não deve ser utilizado sem a aprovação prévia do responsável pelo projeto.

**CLIENTE**  
 MUNICÍPIO DE SANTA CRUZ  
 SECRETARIA DE PLANEJAMENTO E GESTÃO DE RECURSOS HUMANOS  
 RUA DA BARRAGEM, 100 - JARDIM SÃO CARLOS  
 CEP: 13.130-000 - SANTA CRUZ, SP

**PROJETO**  
 PROJETO ARQUITETÔNICO

**PROJETADE**  
 TÁLIO RAMALHO MACHADO  
 CREA: 10.185/0-0  
 ENDERECO: RUA DA BARRAGEM, 100 - JARDIM SÃO CARLOS - SANTA CRUZ, SP

**PROJETO INDICADA**  
 DATA: 01/11/2010

**PROJETO INDICADA**  
 DATA: 01/11/2010



**PROJETO ARQUITETÔNICO**

**CLIENTE**  
 MUNICÍPIO DE SANTA CRUZ  
 SECRETARIA DE PLANEJAMENTO E GESTÃO DE RECURSOS HUMANOS  
 RUA DA BARRAGEM, 100 - JARDIM SÃO CARLOS  
 CEP: 13.130-000 - SANTA CRUZ, SP

**PROJETADE**  
 TÁLIO RAMALHO MACHADO  
 CREA: 10.185/0-0  
 ENDERECO: RUA DA BARRAGEM, 100 - JARDIM SÃO CARLOS - SANTA CRUZ, SP

**PROJETO INDICADA**  
 DATA: 01/11/2010

**PROJETO INDICADA**  
 DATA: 01/11/2010

**PROJETO INDICADA**  
 DATA: 01/11/2010



ESTA PLANTA NÃO PODE SER CORTADA SEM AUTORIZAÇÃO DO PROJETISTA, E SEU UTILIZADO NÃO PODE SER Cedido A TERCEIROS OU SER USADA PARA PROPÓSITOS NÃO AUTORIZADOS. OS CONTRATANTES PODERÃO SER PROSSUÍDOS

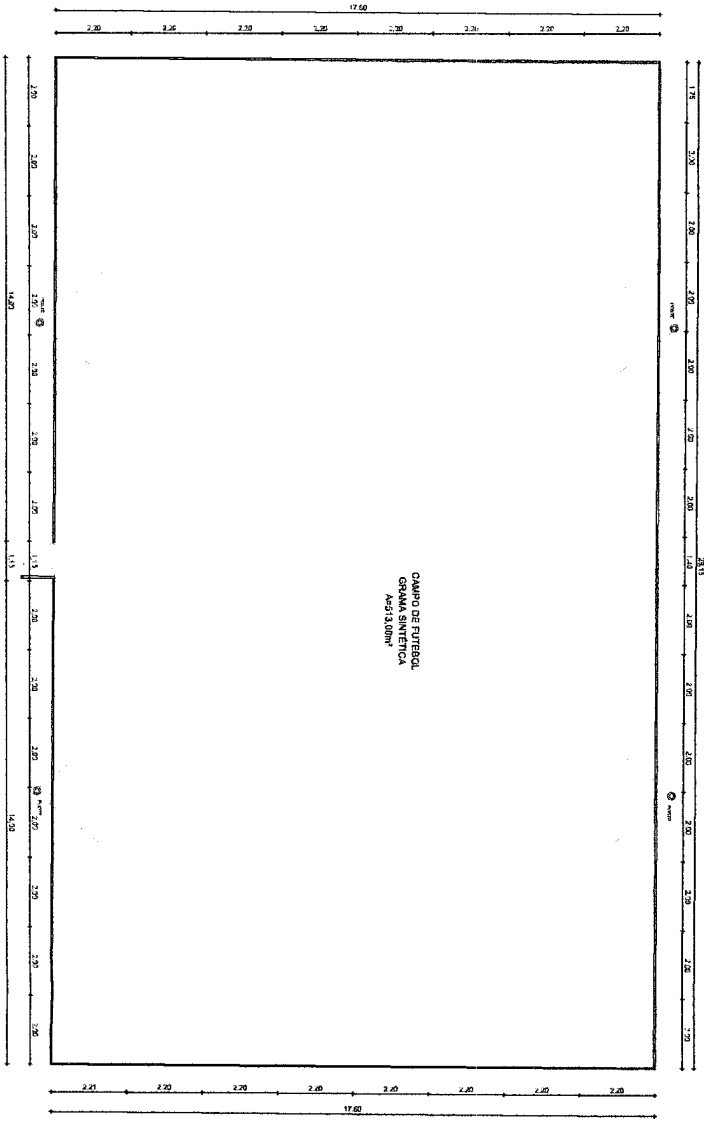
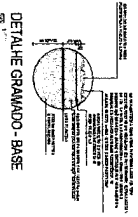
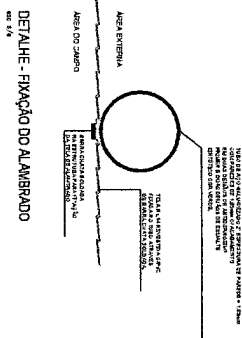
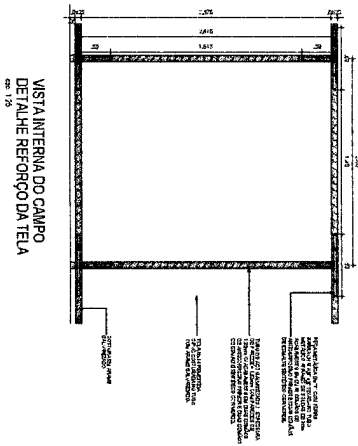
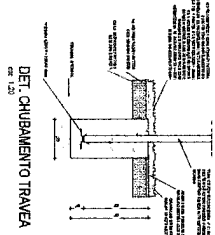
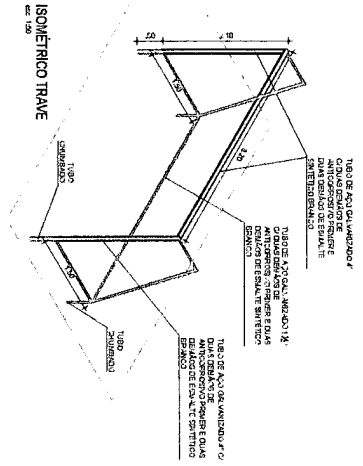
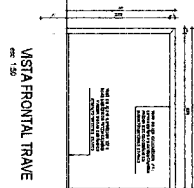
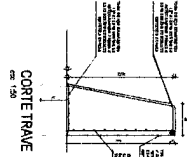
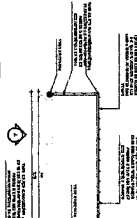

07 PLANTA BOLA - ALAMBRAO

PLANTA BOLA - ALAMBRAO

PROJETO	ARQUITETÔNICO
CLIENTE	DEBELA CRUZ
LOCAL	ZONA RURAL - ZONA DE MANUTENÇÃO DE BELA CRUZ
DATA	20/07/2010
PROJETA	SANDRA GONCALVES
APROVADO	DEBELA CRUZ

**PROJETO DE ARQUITETURA**  
 O PROJETISTA NÃO SE RESPONSABILIZA POR OBRAS REALIZADAS SEM O PRESENTE PROJETO OU COM ALTERAÇÕES NÃO AUTORIZADAS.  
 O PROJETISTA NÃO SE RESPONSABILIZA POR OBRAS REALIZADAS SEM O PRESENTE PROJETO OU COM ALTERAÇÕES NÃO AUTORIZADAS.  
 O PROJETISTA NÃO SE RESPONSABILIZA POR OBRAS REALIZADAS SEM O PRESENTE PROJETO OU COM ALTERAÇÕES NÃO AUTORIZADAS.



QUANTIDADE	DESCRIÇÃO	UNIDADE	VALOR
1	ALAMBRAO	M	1000,00
1	POSTE	UN	500,00
1	REDE	M	1000,00
1	ALAMBRAO	M	1000,00
1	ALAMBRAO	M	1000,00
1	ALAMBRAO	M	1000,00

**PROJETO DE ARQUITETURA**  
 O PROJETISTA NÃO SE RESPONSABILIZA POR OBRAS REALIZADAS SEM O PRESENTE PROJETO OU COM ALTERAÇÕES NÃO AUTORIZADAS.  
 O PROJETISTA NÃO SE RESPONSABILIZA POR OBRAS REALIZADAS SEM O PRESENTE PROJETO OU COM ALTERAÇÕES NÃO AUTORIZADAS.  
 O PROJETISTA NÃO SE RESPONSABILIZA POR OBRAS REALIZADAS SEM O PRESENTE PROJETO OU COM ALTERAÇÕES NÃO AUTORIZADAS.

**PROJETO DE ARQUITETURA**  
 O PROJETISTA NÃO SE RESPONSABILIZA POR OBRAS REALIZADAS SEM O PRESENTE PROJETO OU COM ALTERAÇÕES NÃO AUTORIZADAS.  
 O PROJETISTA NÃO SE RESPONSABILIZA POR OBRAS REALIZADAS SEM O PRESENTE PROJETO OU COM ALTERAÇÕES NÃO AUTORIZADAS.  
 O PROJETISTA NÃO SE RESPONSABILIZA POR OBRAS REALIZADAS SEM O PRESENTE PROJETO OU COM ALTERAÇÕES NÃO AUTORIZADAS.

**PROJETO DE ARQUITETURA**  
 O PROJETISTA NÃO SE RESPONSABILIZA POR OBRAS REALIZADAS SEM O PRESENTE PROJETO OU COM ALTERAÇÕES NÃO AUTORIZADAS.  
 O PROJETISTA NÃO SE RESPONSABILIZA POR OBRAS REALIZADAS SEM O PRESENTE PROJETO OU COM ALTERAÇÕES NÃO AUTORIZADAS.  
 O PROJETISTA NÃO SE RESPONSABILIZA POR OBRAS REALIZADAS SEM O PRESENTE PROJETO OU COM ALTERAÇÕES NÃO AUTORIZADAS.

**PROJETO DE ARQUITETURA**  
 O PROJETISTA NÃO SE RESPONSABILIZA POR OBRAS REALIZADAS SEM O PRESENTE PROJETO OU COM ALTERAÇÕES NÃO AUTORIZADAS.  
 O PROJETISTA NÃO SE RESPONSABILIZA POR OBRAS REALIZADAS SEM O PRESENTE PROJETO OU COM ALTERAÇÕES NÃO AUTORIZADAS.  
 O PROJETISTA NÃO SE RESPONSABILIZA POR OBRAS REALIZADAS SEM O PRESENTE PROJETO OU COM ALTERAÇÕES NÃO AUTORIZADAS.

**PROJETO DE ARQUITETURA**  
 O PROJETISTA NÃO SE RESPONSABILIZA POR OBRAS REALIZADAS SEM O PRESENTE PROJETO OU COM ALTERAÇÕES NÃO AUTORIZADAS.  
 O PROJETISTA NÃO SE RESPONSABILIZA POR OBRAS REALIZADAS SEM O PRESENTE PROJETO OU COM ALTERAÇÕES NÃO AUTORIZADAS.  
 O PROJETISTA NÃO SE RESPONSABILIZA POR OBRAS REALIZADAS SEM O PRESENTE PROJETO OU COM ALTERAÇÕES NÃO AUTORIZADAS.

**PROJETO DE ARQUITETURA**  
 O PROJETISTA NÃO SE RESPONSABILIZA POR OBRAS REALIZADAS SEM O PRESENTE PROJETO OU COM ALTERAÇÕES NÃO AUTORIZADAS.  
 O PROJETISTA NÃO SE RESPONSABILIZA POR OBRAS REALIZADAS SEM O PRESENTE PROJETO OU COM ALTERAÇÕES NÃO AUTORIZADAS.  
 O PROJETISTA NÃO SE RESPONSABILIZA POR OBRAS REALIZADAS SEM O PRESENTE PROJETO OU COM ALTERAÇÕES NÃO AUTORIZADAS.

**PROJETO DE ARQUITETURA**  
 O PROJETISTA NÃO SE RESPONSABILIZA POR OBRAS REALIZADAS SEM O PRESENTE PROJETO OU COM ALTERAÇÕES NÃO AUTORIZADAS.  
 O PROJETISTA NÃO SE RESPONSABILIZA POR OBRAS REALIZADAS SEM O PRESENTE PROJETO OU COM ALTERAÇÕES NÃO AUTORIZADAS.  
 O PROJETISTA NÃO SE RESPONSABILIZA POR OBRAS REALIZADAS SEM O PRESENTE PROJETO OU COM ALTERAÇÕES NÃO AUTORIZADAS.

**PROJETO DE ARQUITETURA**  
 O PROJETISTA NÃO SE RESPONSABILIZA POR OBRAS REALIZADAS SEM O PRESENTE PROJETO OU COM ALTERAÇÕES NÃO AUTORIZADAS.  
 O PROJETISTA NÃO SE RESPONSABILIZA POR OBRAS REALIZADAS SEM O PRESENTE PROJETO OU COM ALTERAÇÕES NÃO AUTORIZADAS.  
 O PROJETISTA NÃO SE RESPONSABILIZA POR OBRAS REALIZADAS SEM O PRESENTE PROJETO OU COM ALTERAÇÕES NÃO AUTORIZADAS.



ESTA PLANTA NÃO PODE SER COPIADA SEM AUTORIZAÇÃO POR ESCRITO, E SEU USO TEM QUE SER CUIDADO À TERCEIROS OU SER USADA PARA PROPOSITOS NÃO AUTORIZADOS. OS CONTRATORES PODEM SER PROSECUTOS.

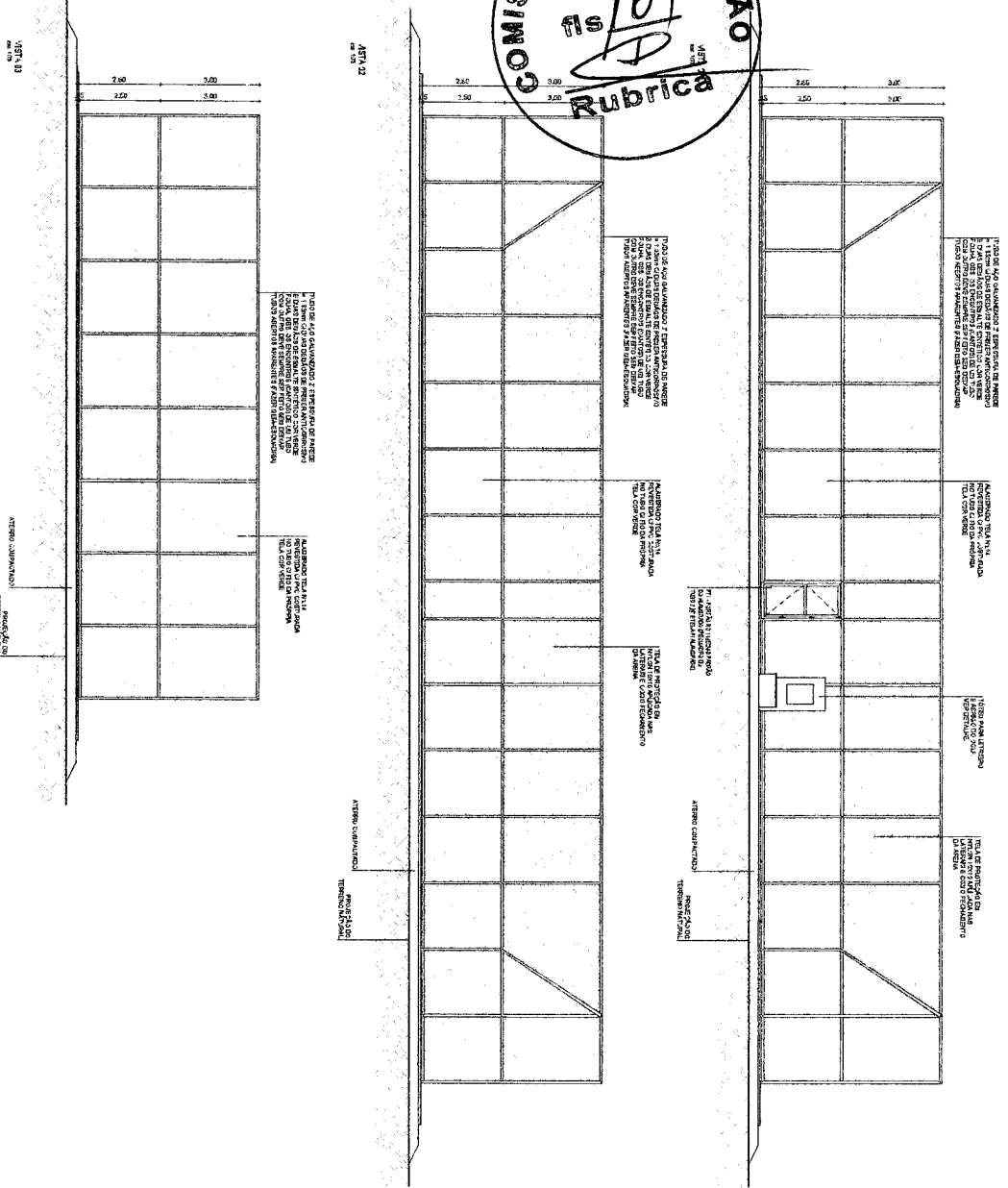
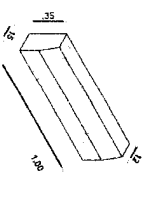
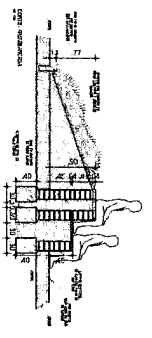
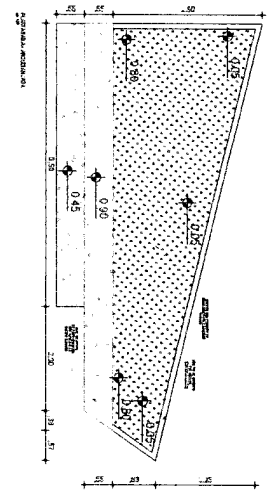

PLANTA DE AQUILAQUADRO E TERREÇO DE PAVIMENTO

ACABAMENTO TELA NA LAJE DE PAVIMENTO

ACABAMENTO TELA NA LAJE DE PAVIMENTO

PLANTA DE PAVIMENTO EM LAJE DE CONCRETO COM REFORÇO

PLANTA DE AQUILAQUADRO E TERREÇO DE PAVIMENTO

ACABAMENTO TELA NA LAJE DE PAVIMENTO

PLANTA DE PAVIMENTO EM LAJE DE CONCRETO COM REFORÇO

ATERRO CUMPARAPETOS

PROTEÇÃO TÉRMICA NA PAREDE

DETAIHE MURETA LATERAL DE FERRO E MADEIRA

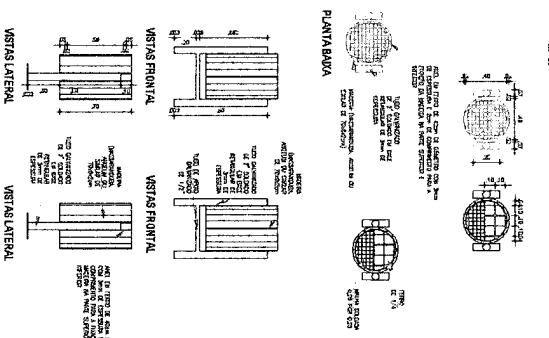

DETAIHE MURETA LATERAL EM ALUMINUM

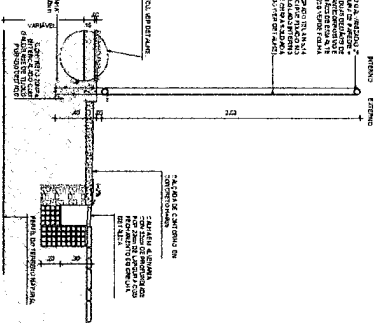

ARQUITETO: THIAGO HEIL PRADALANIC

PROJETO ARQUITETÔNICO

CLIENTE: INSTITUTO MUNICIPAL DE BELA CRUZ

ENDEREÇO: RUA DE BELA CRUZ, 130 - BELA CRUZ - RJ

PROJETO DE ARQUITETURA: BELA CRUZ - RJ

CONTRATO Nº: 04/2010

EMPRESA: BELA CRUZ

DATA: 04/06

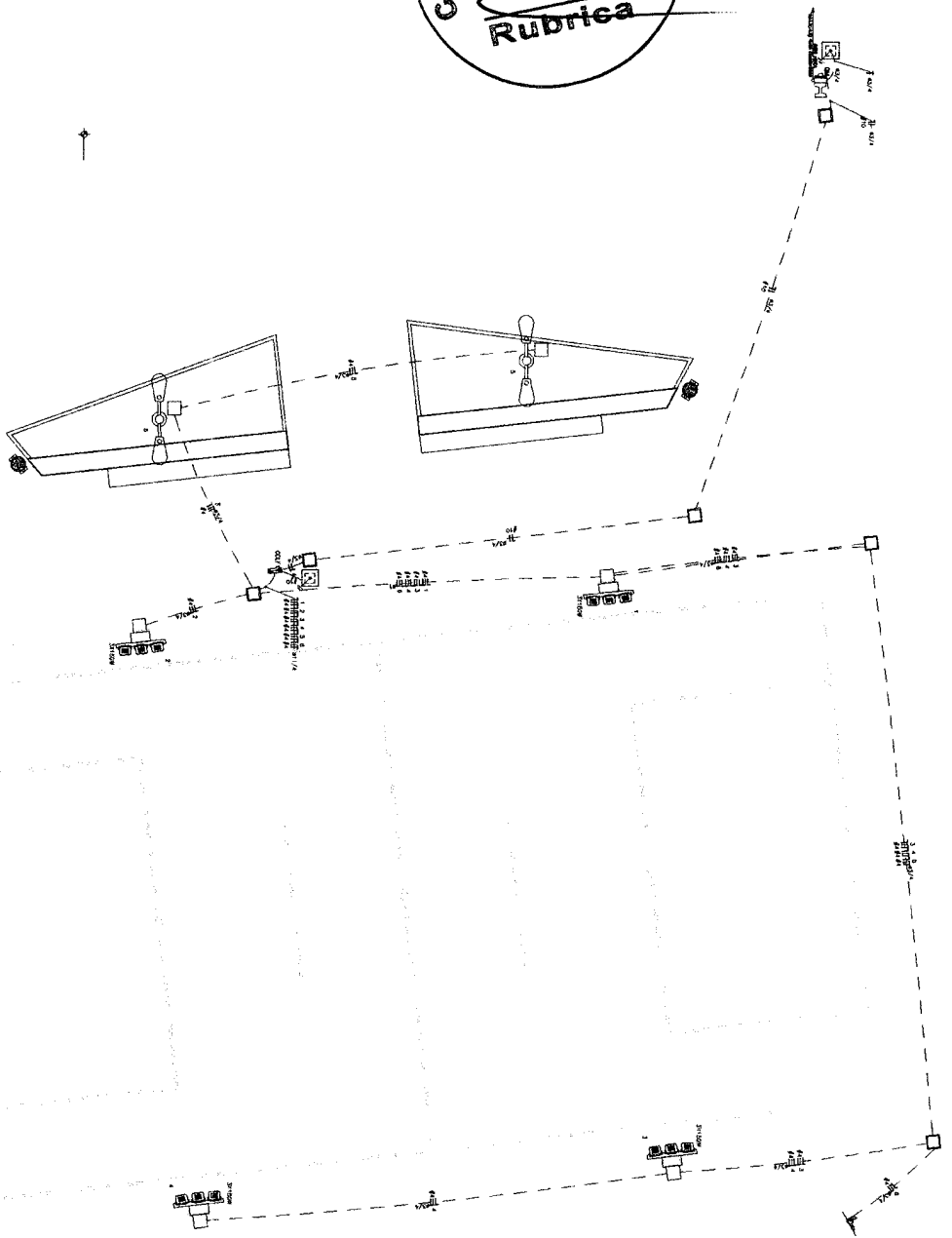

Depto. Bura

LEGENDA

- Planta de planta baixa
- Área de estacionamento
- Limites do terreno
- Planta de planta baixa
- Área de estacionamento
- Limites do terreno

ARQUITETA: TEREZINHA FERREIRA

RESPONSÁVEL TÉCNICO PELA PROPOSTA:  
 TEREZINHA FERREIRA  
 TERA FERREIRA  
 ARQUITETA  
 CREA 137.186-1/2014  
 DATA: 10/07/2014

PROJETO ARQUITETÔNICO

CLIENTE: INSTITUTO DE EDUCAÇÃO DEBELA CRUZ  
 ENDEREÇO: RUA DEBELA CRUZ, 1000 - JARDIM BELA CRUZ - SÃO PAULO - SP  
 LOCALIDADE DE APLICAÇÃO: BELA CRUZ - SP

PROJETO ARQUITETÔNICO	CONTENIDO	PROJETO DE ARQUITETURA
PROJETO DE ARQUITETURA	PROJETO DE ARQUITETURA	PROJETO DE ARQUITETURA
PROJETO DE ARQUITETURA	PROJETO DE ARQUITETURA	PROJETO DE ARQUITETURA

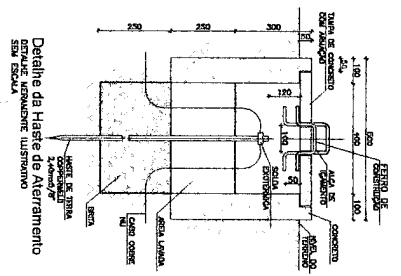

CAIXA DE PULCABRIMENTO PARA MEMBRO MONOFÁSICA  
VISTAS FRONTAL, LATERAL E INFERIOR

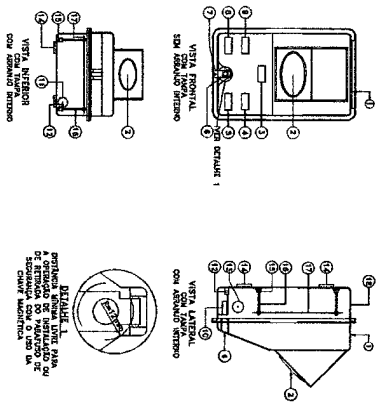

LEGENDA:

- 1) Tampa de poliacarbonato transparente.
- 2) Haste de alumínio para terra e terra seca.
- 3) Haste de aço inoxidável.
- 4) Haste de alumínio para aterramento.
- 5) Haste de aço inoxidável para aterramento.
- 6) Uma peça de alumínio para aterramento.
- 7) Uma peça de alumínio para aterramento.
- 8) Junta de vedação com orelha para selar na caixa.
- 9) Haste de aço inoxidável para aterramento.
- 10) Haste de aço inoxidável para aterramento.
- 11) Junta de vedação com orelha para selar na caixa.
- 12) Tampa de poliacarbonato transparente.
- 13) Tampa de poliacarbonato transparente.
- 14) Tampa de poliacarbonato transparente.
- 15) Tampa de poliacarbonato transparente.
- 16) Tampa de poliacarbonato transparente.
- 17) Tampa de poliacarbonato transparente.
- 18) Tampa de poliacarbonato transparente.
- 19) Tampa de poliacarbonato transparente.
- 20) Tampa de poliacarbonato transparente.
- 21) Tampa de poliacarbonato transparente.
- 22) Tampa de poliacarbonato transparente.
- 23) Tampa de poliacarbonato transparente.
- 24) Tampa de poliacarbonato transparente.
- 25) Tampa de poliacarbonato transparente.
- 26) Tampa de poliacarbonato transparente.
- 27) Tampa de poliacarbonato transparente.
- 28) Tampa de poliacarbonato transparente.
- 29) Tampa de poliacarbonato transparente.
- 30) Tampa de poliacarbonato transparente.
- 31) Tampa de poliacarbonato transparente.
- 32) Tampa de poliacarbonato transparente.
- 33) Tampa de poliacarbonato transparente.
- 34) Tampa de poliacarbonato transparente.
- 35) Tampa de poliacarbonato transparente.
- 36) Tampa de poliacarbonato transparente.
- 37) Tampa de poliacarbonato transparente.
- 38) Tampa de poliacarbonato transparente.
- 39) Tampa de poliacarbonato transparente.
- 40) Tampa de poliacarbonato transparente.
- 41) Tampa de poliacarbonato transparente.
- 42) Tampa de poliacarbonato transparente.
- 43) Tampa de poliacarbonato transparente.
- 44) Tampa de poliacarbonato transparente.
- 45) Tampa de poliacarbonato transparente.
- 46) Tampa de poliacarbonato transparente.
- 47) Tampa de poliacarbonato transparente.
- 48) Tampa de poliacarbonato transparente.
- 49) Tampa de poliacarbonato transparente.
- 50) Tampa de poliacarbonato transparente.
- 51) Tampa de poliacarbonato transparente.
- 52) Tampa de poliacarbonato transparente.
- 53) Tampa de poliacarbonato transparente.
- 54) Tampa de poliacarbonato transparente.
- 55) Tampa de poliacarbonato transparente.
- 56) Tampa de poliacarbonato transparente.
- 57) Tampa de poliacarbonato transparente.
- 58) Tampa de poliacarbonato transparente.
- 59) Tampa de poliacarbonato transparente.
- 60) Tampa de poliacarbonato transparente.
- 61) Tampa de poliacarbonato transparente.
- 62) Tampa de poliacarbonato transparente.
- 63) Tampa de poliacarbonato transparente.
- 64) Tampa de poliacarbonato transparente.
- 65) Tampa de poliacarbonato transparente.
- 66) Tampa de poliacarbonato transparente.
- 67) Tampa de poliacarbonato transparente.
- 68) Tampa de poliacarbonato transparente.
- 69) Tampa de poliacarbonato transparente.
- 70) Tampa de poliacarbonato transparente.
- 71) Tampa de poliacarbonato transparente.
- 72) Tampa de poliacarbonato transparente.
- 73) Tampa de poliacarbonato transparente.
- 74) Tampa de poliacarbonato transparente.
- 75) Tampa de poliacarbonato transparente.
- 76) Tampa de poliacarbonato transparente.
- 77) Tampa de poliacarbonato transparente.
- 78) Tampa de poliacarbonato transparente.
- 79) Tampa de poliacarbonato transparente.
- 80) Tampa de poliacarbonato transparente.
- 81) Tampa de poliacarbonato transparente.
- 82) Tampa de poliacarbonato transparente.
- 83) Tampa de poliacarbonato transparente.
- 84) Tampa de poliacarbonato transparente.
- 85) Tampa de poliacarbonato transparente.
- 86) Tampa de poliacarbonato transparente.
- 87) Tampa de poliacarbonato transparente.
- 88) Tampa de poliacarbonato transparente.
- 89) Tampa de poliacarbonato transparente.
- 90) Tampa de poliacarbonato transparente.
- 91) Tampa de poliacarbonato transparente.
- 92) Tampa de poliacarbonato transparente.
- 93) Tampa de poliacarbonato transparente.
- 94) Tampa de poliacarbonato transparente.
- 95) Tampa de poliacarbonato transparente.
- 96) Tampa de poliacarbonato transparente.
- 97) Tampa de poliacarbonato transparente.
- 98) Tampa de poliacarbonato transparente.
- 99) Tampa de poliacarbonato transparente.
- 100) Tampa de poliacarbonato transparente.

NOTA 1 - Identificação, inspeção, ensaios e controle característicos, conforme ET-154.

CAIXA DE PULCABRIMENTO PARA PROTEÇÃO MONOFÁSICA  
VISTAS FRONTAL, LATERAL, SUPERIOR E INFERIOR

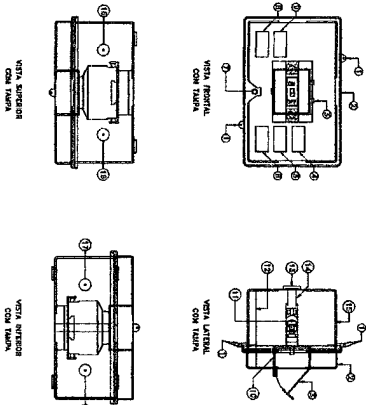

LEGENDA:

- 1) Tampa de poliacarbonato transparente.
- 2) Tampa de poliacarbonato transparente.
- 3) Tampa de poliacarbonato transparente.
- 4) Tampa de poliacarbonato transparente.
- 5) Tampa de poliacarbonato transparente.
- 6) Tampa de poliacarbonato transparente.
- 7) Tampa de poliacarbonato transparente.
- 8) Tampa de poliacarbonato transparente.
- 9) Tampa de poliacarbonato transparente.
- 10) Tampa de poliacarbonato transparente.
- 11) Tampa de poliacarbonato transparente.
- 12) Tampa de poliacarbonato transparente.
- 13) Tampa de poliacarbonato transparente.
- 14) Tampa de poliacarbonato transparente.
- 15) Tampa de poliacarbonato transparente.
- 16) Tampa de poliacarbonato transparente.
- 17) Tampa de poliacarbonato transparente.
- 18) Tampa de poliacarbonato transparente.
- 19) Tampa de poliacarbonato transparente.
- 20) Tampa de poliacarbonato transparente.
- 21) Tampa de poliacarbonato transparente.
- 22) Tampa de poliacarbonato transparente.
- 23) Tampa de poliacarbonato transparente.
- 24) Tampa de poliacarbonato transparente.
- 25) Tampa de poliacarbonato transparente.
- 26) Tampa de poliacarbonato transparente.
- 27) Tampa de poliacarbonato transparente.
- 28) Tampa de poliacarbonato transparente.
- 29) Tampa de poliacarbonato transparente.
- 30) Tampa de poliacarbonato transparente.
- 31) Tampa de poliacarbonato transparente.
- 32) Tampa de poliacarbonato transparente.
- 33) Tampa de poliacarbonato transparente.
- 34) Tampa de poliacarbonato transparente.
- 35) Tampa de poliacarbonato transparente.
- 36) Tampa de poliacarbonato transparente.
- 37) Tampa de poliacarbonato transparente.
- 38) Tampa de poliacarbonato transparente.
- 39) Tampa de poliacarbonato transparente.
- 40) Tampa de poliacarbonato transparente.
- 41) Tampa de poliacarbonato transparente.
- 42) Tampa de poliacarbonato transparente.
- 43) Tampa de poliacarbonato transparente.
- 44) Tampa de poliacarbonato transparente.
- 45) Tampa de poliacarbonato transparente.
- 46) Tampa de poliacarbonato transparente.
- 47) Tampa de poliacarbonato transparente.
- 48) Tampa de poliacarbonato transparente.
- 49) Tampa de poliacarbonato transparente.
- 50) Tampa de poliacarbonato transparente.
- 51) Tampa de poliacarbonato transparente.
- 52) Tampa de poliacarbonato transparente.
- 53) Tampa de poliacarbonato transparente.
- 54) Tampa de poliacarbonato transparente.
- 55) Tampa de poliacarbonato transparente.
- 56) Tampa de poliacarbonato transparente.
- 57) Tampa de poliacarbonato transparente.
- 58) Tampa de poliacarbonato transparente.
- 59) Tampa de poliacarbonato transparente.
- 60) Tampa de poliacarbonato transparente.
- 61) Tampa de poliacarbonato transparente.
- 62) Tampa de poliacarbonato transparente.
- 63) Tampa de poliacarbonato transparente.
- 64) Tampa de poliacarbonato transparente.
- 65) Tampa de poliacarbonato transparente.
- 66) Tampa de poliacarbonato transparente.
- 67) Tampa de poliacarbonato transparente.
- 68) Tampa de poliacarbonato transparente.
- 69) Tampa de poliacarbonato transparente.
- 70) Tampa de poliacarbonato transparente.
- 71) Tampa de poliacarbonato transparente.
- 72) Tampa de poliacarbonato transparente.
- 73) Tampa de poliacarbonato transparente.
- 74) Tampa de poliacarbonato transparente.
- 75) Tampa de poliacarbonato transparente.
- 76) Tampa de poliacarbonato transparente.
- 77) Tampa de poliacarbonato transparente.
- 78) Tampa de poliacarbonato transparente.
- 79) Tampa de poliacarbonato transparente.
- 80) Tampa de poliacarbonato transparente.
- 81) Tampa de poliacarbonato transparente.
- 82) Tampa de poliacarbonato transparente.
- 83) Tampa de poliacarbonato transparente.
- 84) Tampa de poliacarbonato transparente.
- 85) Tampa de poliacarbonato transparente.
- 86) Tampa de poliacarbonato transparente.
- 87) Tampa de poliacarbonato transparente.
- 88) Tampa de poliacarbonato transparente.
- 89) Tampa de poliacarbonato transparente.
- 90) Tampa de poliacarbonato transparente.
- 91) Tampa de poliacarbonato transparente.
- 92) Tampa de poliacarbonato transparente.
- 93) Tampa de poliacarbonato transparente.
- 94) Tampa de poliacarbonato transparente.
- 95) Tampa de poliacarbonato transparente.
- 96) Tampa de poliacarbonato transparente.
- 97) Tampa de poliacarbonato transparente.
- 98) Tampa de poliacarbonato transparente.
- 99) Tampa de poliacarbonato transparente.
- 100) Tampa de poliacarbonato transparente.

NOTA 1 - Identificação, inspeção, ensaios e controle característicos, conforme ET-154.

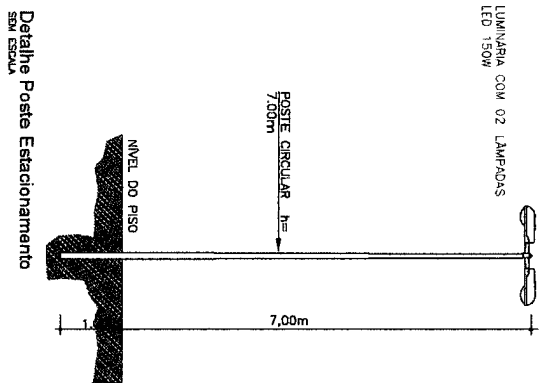

QUADRO DE DISTRIBUIÇÃO DE LUZ E FORÇA

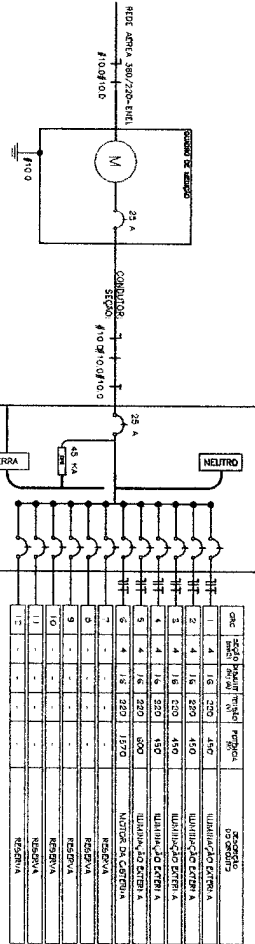

Quadro de Cargas

Descrição	Quantidade	Potência (W)	Tensão (V)	Frequência (Hz)
Iluminação	2	150	127	60
Motor	1	2500	127	60
Equipamento	1	1000	127	60
Reserva	1	1000	127	60
TOTAL		4000	127	60

RESPONSÁVEL TÉCNICO PELA REALIZAÇÃO DA  
**TIAGO RAYDAN VARGAS**  
 ENGENHEIRO CIVIL - CRP 19544  
 Rua: Curitiba, 663 - 13º Andar - Curitiba, Paraná - Brasil

PROJETO ARQUITETÔNICO

CLIENTE  
 PREFEITURA MUNICIPAL DE BELA CRUZ

EMPRESA DE CONSULTORIA DE UMA ARQUITETA NA LOCALIDADE DE ANTONIUSZONA, KILÔMETRO DO MUNICÍPIO DE BELA CRUZ

PROJETO ARQUITETÔNICO

**BRASILIA CRUZ**

ARQUITETA RESPONSÁVEL PELA REALIZAÇÃO DO PROJETO

PROJETO ARQUITETÔNICO

DATA: 02/11/2020

ASSINATURA: 06/05



Anotação de Responsabilidade Técnica - ART  
Lei nº 6.496, de 7 de dezembro de 1977

CREA-CE

ART OBRA / SERVIÇO  
Nº CE20200694859

Conselho Regional de Engenharia e Agronomia do Ceará



COMPLEMENTAR à  
CE20200645467

1. Responsável Técnico

TIAGO ARAÚJO VASCONCELOS

Título profissional: ENGENHEIRO CIVIL

RNP: 0609877631

Registro: 47864D CE

Empresa contratada: DABELA CONSTRUÇÕES LTDA ME

Registro: 0000441325-CE

2. Dados do Contrato

Contratante: PREFEITURA MUNICIPAL DE BELA CRUZ

CPF/CNPJ: 07.566.045/0001-77

RUA SETE DE SETEMBRO

Nº: 34

Complemento:

Bairro: CENTRO

Cidade: Bela Cruz

UF: CE

CEP: 62570000

Contrato: 20200295

Celebrado em: 19/06/2020

Valor: R\$ 92.505,77

Tipo de contratante: Pessoa Jurídica de Direito Público

Ação Institucional: NENHUMA - NÃO OPTANTE

3. Dados da Obra/Serviço

RUA SETE DE SETEMBRO

Nº: 34

Complemento:

Bairro: CENTRO

Cidade: Bela Cruz

UF: CE

CEP: 62570000

Data de Início: 19/06/2020

Previsão de término: 31/12/2020

Coordenadas Geográficas: -3.055436, -40.167002

Finalidade: Outro

Código: Não Especificado

Proprietário: PREFEITURA MUNICIPAL DE BELA CRUZ

CPF/CNPJ: 07.566.045/0001-77

4. Atividade Técnica

19 - Fiscalização

Quantidade

Unidade

49 - Execução de obra > CONSTRUÇÃO CIVIL > EDIFICAÇÕES > DE EDIFICAÇÃO > #1.1.1.4 - EM MATERIAIS MISTOS

1,00

un

15 - Elaboração

Quantidade

Unidade

35 - Elaboração de orçamento > CONSTRUÇÃO CIVIL > EDIFICAÇÕES > DE EDIFICAÇÃO > #1.1.1.4 - EM MATERIAIS MISTOS

1,00

un

Após a conclusão das atividades técnicas o profissional deverá proceder a baixa desta ART

5. Observações

ELABORAÇÃO DE ORÇAMENTO BÁSICO E FISCALIZAÇÃO DA CONSTRUÇÃO DE UMA ARENINHA NA LOCALIDADE DE ARATICUNS, ZONA RURAL DO MUNICÍPIO DE BELA CRUZ - CE.

6. Declarações

- Declaro que estou cumprindo as regras de acessibilidade previstas nas normas técnicas da ABNT, na legislação específica e no decreto n. 5296/2004.

7. Entidade de Classe

SINDICATO DOS ENGENHEIROS NO ESTADO DO CEARÁ (SENGE-CE)

8. Assinaturas

Declaro serem verdadeiras as informações acima

*Bea Cruz* de *08* de *outubro* de *2020*  
Local data

TIAGO ARAÚJO VASCONCELOS - CPF: 004.077.733-20

PREFEITURA MUNICIPAL DE BELA CRUZ - CNPJ: 07.566.045/0001-77

9. Informações

\* A ART é válida somente quando quitada, mediante apresentação do comprovante do pagamento ou conferência no site do Crea.

10. Valor

Valor da ART: R\$ 88,78

Registrada em: 07/10/2020

Valor pago: R\$ 88,78

Nosso Número: 8214262376

A autenticidade desta ART pode ser verificada em: <https://crea-ce.sitac.com.br/publico/>, com a chave: 7CA1B  
Impresso em: 08/10/2020 às 11:55:28 por: , ip: 132.255.88.194





**CAU/BR**Conselho de Arquitetura  
e Urbanismo do Brasil**RRT SIMPLES****Verificar Autenticidade**

Registro de Responsabilidade Técnica - RRT

**1. RESPONSÁVEL TÉCNICO****1.1 Arquiteto(a) e Urbanista**

Nome Civil/Social: SAMIRA CUNHA FREITAS

CPF: 057.446.093-42

Tel: (88) 9986-68189

Data de Registro: 21/11/2019

Registro Nacional: 0002408430 E-mail: ARQSAMIRAC@GMAIL.COM

**1.2 Empresa Contratada**

Razão Social: DABELA CONSTRUÇÕES LTDA - ME

Número CAU: PJ46157-1

CNPJ: 20.422.471/0001-03

Data de registro: 20/05/2020

**2. DETALHES DO RRT**

Nº do RRT: SI10059388I00CT001

Forma de Registro: INICIAL

Data de Cadastro: 07/10/2020

Tipologia:

Esportivo

Modalidade: RRT SIMPLES

Forma de Participação: INDIVIDUAL

Data de Registro: 07/10/2020

**2.1 Valor do RRT**

Valor do RRT: R\$97.95

Pago em: 07/10/2020

**3. DADOS DO CONTRATO****3.1 Contrato 20200295**

Nº do RRT: SI10059388I00CT001

CPF/CNPJ: 07.566.045/0001-77

Nº Contrato: 20200295

Data de Início: 19/06/2020

Contratante:

Valor de Contrato: R\$ 92.505,77

Data de Celebração:  
19/06/2020Previsão de Término:  
31/12/2020**3.1.1 Dados da Obra/Serviço Técnico**

CEP: 62570000

Nº: 34

Logradouro: 7 DE SETEMBRO

Complemento:

Bairro: CENTRO

Cidade: BELA CRUZ

UF: CE

Longitude:

Latitude:

**3.1.2 Descrição da Obra/Serviço Técnico**

ELABORAÇÃO DE PROJETO BÁSICO PARA CONSTRUÇÃO DE UMA ARENINHA NA LOCALIDADE DE ARATICUNS, ZONA RURAL DO MUNICÍPIO DE BELA CRUZ-CE

**3.1.3 Declaração de Acessibilidade**

Declaro a não exigibilidade de atendimento às regras de acessibilidade previstas em legislação e em normas técnicas pertinentes para as edificações abertas ao público, de uso público ou privativas de uso coletivo, conforme § 1º do art. 56 da Lei nº 13.146, de 06 de julho de 2015.

**3.1.4 Dados da Atividade Técnica**

Grupo: PROJETO

Quantidade: 1



**CAU/BR**

Conselho de Arquitetura  
e Urbanismo do Brasil

Registro de Responsabilidade Técnica - RRT

RRT SIMPLES



Verificar Autenticidade

Atividade: 1.1 - ARQUITETURA DAS EDIFICAÇÕES -> 1.1.2 - Projeto arquitetônico

Unidade: un

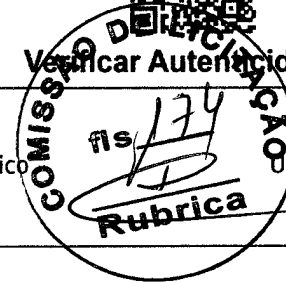

#### 4. RRT VINCULADO POR FORMA DE REGISTRO

##### 4.1.1 RRT's Vinculados

Número do RRT	Forma de Registro	Contratante	Data de Registro	Data de Pagamento
Nº do RRT: SI10059388I00CT001	INICIAL		07/10/2020	07/10/2020

#### 5. DECLARAÇÃO DE VERACIDADE



Declaro para os devidos fins de direitos e obrigações, sob as penas previstas na legislação vigente, que as informações cadastradas neste RRT são verdadeiras e de minha responsabilidade técnica e civil.

#### 6. ASSINATURA ELETRÔNICA

Documento assinado eletronicamente por meio do cadastro do arquiteto(a) e urbanista SAMIRA CUNHA FREITAS, registro CAU nº 0002408430, na data e hora: 07/10/2020 14:28:15, com o uso de login e de senha pessoal e intransferível.

 <p>PREFEITURA DE BELA CRUZ "O Futuro é Agora!"</p> <p>DABELA CONSTRUTORA E ENGENHARIA</p>	<b>PLANILHA ORÇAMENTÁRIA</b>																													
	OBRA:	CONSTRUÇÃO DE UMA ARENINHA NA LOCALIDADE DE ARATICUNS	DATA : 05/10/2020 L.S. Hora: 85,20%																											
	LOCAL:	ZONA RURAL - MUNICIPIO DE BELA CRUZ	BDI : 25,45% L.S. Mês: 48,69%																											
	CLIENTE:	PREFEITURA MUNICIPAL DE BELA CRUZ																												
			<table border="1"> <thead> <tr> <th>FONTE</th> <th>VERSÃO</th> <th>REF.</th> </tr> </thead> <tbody> <tr> <td>ORSE</td> <td>2020/06</td> <td>09/2020</td> </tr> <tr> <td>SBC</td> <td>2020/09 - Fortaleza</td> <td>09/2020</td> </tr> <tr> <td>SEDOP</td> <td>2020/04 COM DESONERAÇÃO</td> <td>04/2020</td> </tr> <tr> <td>SEINFRA</td> <td>026.1 COM DESONERAÇÃO</td> <td>12/2018</td> </tr> <tr> <td>SICRO</td> <td>2016/11 COM DESONERAÇÃO</td> <td>03/2017</td> </tr> <tr> <td>SICRO</td> <td>2020/01 COM DESONERAÇÃO</td> <td>07/2020</td> </tr> <tr> <td>SINAPI</td> <td>2020/08 COM DESONERAÇÃO</td> <td>09/2020</td> </tr> <tr> <td colspan="3" style="text-align: center;">COMPOSIÇÕES PRÓPRIAS</td> </tr> </tbody> </table>	FONTE	VERSÃO	REF.	ORSE	2020/06	09/2020	SBC	2020/09 - Fortaleza	09/2020	SEDOP	2020/04 COM DESONERAÇÃO	04/2020	SEINFRA	026.1 COM DESONERAÇÃO	12/2018	SICRO	2016/11 COM DESONERAÇÃO	03/2017	SICRO	2020/01 COM DESONERAÇÃO	07/2020	SINAPI	2020/08 COM DESONERAÇÃO	09/2020	COMPOSIÇÕES PRÓPRIAS		
FONTE	VERSÃO	REF.																												
ORSE	2020/06	09/2020																												
SBC	2020/09 - Fortaleza	09/2020																												
SEDOP	2020/04 COM DESONERAÇÃO	04/2020																												
SEINFRA	026.1 COM DESONERAÇÃO	12/2018																												
SICRO	2016/11 COM DESONERAÇÃO	03/2017																												
SICRO	2020/01 COM DESONERAÇÃO	07/2020																												
SINAPI	2020/08 COM DESONERAÇÃO	09/2020																												
COMPOSIÇÕES PRÓPRIAS																														

ITEM	CÓDIGO	DESCRIÇÃO	FONTE	UNID	QUANTIDADE	PREÇO UNITÁRIO R\$	PREÇO TOTAL R\$
<b>1</b>	<b>SERVIÇOS PRELIMINARES</b>						<b>11.648,01</b>
1.1	C1937	PLACAS PADRÃO DE OBRA	SEINFRA	M2	6,00	157,37	944,22
1.2	C2204	RETIRADA DE ÁRVORES	SEINFRA	UN	9,00	317,04	2.853,36
1.3	C2102	RASPAGEM E LIMPEZA DO TERRENO	SEINFRA	M2	1.524,44	3,30	5.030,65
1.4	022616	RETIRADA DE POSTE DE 7M DE ALTURA	SBC	UN	1,00	62,97	62,97
1.5	C2873	LOCAÇÃO DA OBRA COM AUXÍLIO TOPOGRÁFICO (ÁREA ATÉ 5000 M2)	SEINFRA	M2	1.185,42	0,23	272,65
1.6	C2851	INSTALAÇÕES PROVISÓRIAS DE ÁGUA	SEINFRA	UN	1,00	899,10	899,10
	C2850	INSTALAÇÕES PROVISÓRIAS DE LUZ, FORÇA, TELEFONE E LÓGICA	SEINFRA	UN	1,00	1.585,06	1.585,06
<b>2</b>	<b>MOVIMENTO DE TERRA</b>						<b>34.290,88</b>
2.1	C2784	ESCAVAÇÃO MANUAL SOLO DE 1A. CAT. PROF. ATÉ 1.50m	SEINFRA	M3	31,37	35,01	1.098,26
2.2	C0328	ATERRO C/COMPACTAÇÃO MECANICA E CONTROLE, MAT. DE AQUISIÇÃO	SEINFRA	M3	476,70	69,63	33.192,62
<b>3</b>	<b>FUNDAÇÕES E ESTRUTURAS</b>						<b>12.366,05</b>
3.1	C0054	ALVENARIA DE EMBASAMENTO DE PEDRA ARGAMASSADA	SEINFRA	M3	21,78	368,38	8.023,32
3.2	C4592	ALVENARIA DE EMBASAMENTO EM TIJOLO CERÂMICO FURADO C/ ARGAMASSA CIMENTO E AREIA 1:4	SEINFRA	M3	9,04	480,39	4.342,73
<b>4</b>	<b>PAREDES E PAINÉIS</b>						<b>2.806,70</b>
4.1	C0074	ALVENARIA DE TIJOLO CERÂMICO FURADO (9x19x19)cm C/ARGAMASSA MISTA DE CAL HIDRATADA ESP=20 cm	SEINFRA	M2	34,00	82,55	2.806,70
<b>5</b>	<b>REVESTIMENTOS</b>						<b>4.322,51</b>
5.1	C0776	CHAPISCO C/ ARGAMASSA DE CIMENTO E AREIA S/PENEIRAR TRAÇO 1:3 ESP = 5mm P/ PAREDE	SEINFRA	M2	61,52	5,19	319,29
5.2	C3023	EMBOÇO C/ ARGAMASSA DE CIMENTO E AREIA PENEIRADA, TRAÇO 1:3	SEINFRA	M2	18,58	32,91	611,47
5.3	C3028	REBOCO C/ ARGAMASSA DE CIMENTO E AREIA PENEIRADA, TRAÇO 1:3	SEINFRA	M2	42,94	36,48	1.566,45
5.4	C4431	CERÂMICA ESMALTADA C/ ARG. CIMENTO E AREIA ATÉ 10x10cm (100 cm²) - DECORATIVA P/ PAREDE	SEINFRA	M2	18,58	89,21	1.657,52
5.5	C1102	REJUNTAMENTO C/ ARG. PRÉ-FABRICADA, JUNTA ATÉ 2mm EM CERÂMICA, ATÉ 10x10 cm (100 cm²) - DECORATIVA (PAREDE/PISO)	SEINFRA	M2	18,58	9,03	167,78
	<b>PISOS</b>						<b>118.615,80</b>
6.1	C1631	LONA PLÁSTICA PRETA, P/SERVIÇOS EM COBERTAS	SEINFRA	M2	641,35	7,90	5.066,67
6.2	C4401	TELA DE AÇO ELETROSOLDADA COM FIOS DE 5,0mm C/ 15 cm (INSTALADO)	SEINFRA	KG	951,11	5,87	5.583,02
6.3	C3025	PISO MORTO CONCRETO FCK=13,5MPa C/PRÉPARO E LANÇAMENTO	SEINFRA	M3	41,90	441,99	18.519,38
6.4	C2179	REGULARIZAÇÃO DE BASE C/ ARGAMASSA CIMENTO E AREIA S/ PENEIRAR, TRAÇO 1:4 - ESP= 3cm	SEINFRA	M2	515,38	18,62	9.596,38
6.5	C5028	PISO INTERTRAVADO TIPO TIJOLINHO (20 X 10 X 4CM), CINZA - COMPACTAÇÃO MECANIZADA	SEINFRA	M2	195,29	33,11	6.466,05
6.6	C5027	PISO INTERTRAVADO TIPO TIJOLINHO (20 X 10 X 4CM), VERMELHO - COMPACTAÇÃO MECANIZADA	SEINFRA	M2	83,05	38,21	3.173,34
6.7	C0366	BANQUETA/ MEIO FIO DE CONCRETO P/ VIAS URBANAS (1,00x0,35x0,15m)	SEINFRA	M	64,45	43,65	2.813,24
6.8	C1915	PISO CIMENTADO C/ ARGAMASSA DE CIMENTO E AREIA S/ PENEIRAR, TRAÇO 1:4, ESP.= 1.5cm	SEINFRA	M2	142,77	36,47	5.206,82
6.9	CP-9028	GRAMA SINTÉTICA ESPORTIVA PARA FUTEBOL EM POLIETILENO, COM ALTURA MÍNIMA DE 50MM, INCLUSIVE FORNECIMENTO E MONTAGEM, FRETE, GRANULO DE PNEU MAIS AREIA PARA AMORTECIMENTO, DEMARCAÇÃO EM GRAMA SINTÉTICA NA COR BRANCA, PROTEÇÃO UV E GARANTIA DE 5 ANOS	SOP / SEMA	M2	515,38	120,67	62.190,90
<b>7</b>	<b>MUROS E FECHAMENTOS</b>						<b>83.827,36</b>
7.1	C0035	ALAMBRADO C/ TUBO DE AÇO GALVANIZADO 2", INCLUSIVE PINTURA	SEINFRA	M2	376,88	187,28	70.582,09
7.2	PMBC-0002	TELA DE NYLON FIO ESP. 3MM, ABERTURA 10X10CM, FIXADA EM ALAMBRADOS NAS LATERAIS	PRÓPRIA	M2	142,56	41,90	5.973,26
7.3	PMBC-0001	COBERTURA COM TELA DE NYLON FIO ESP. 3MM, ABERTURA 10X10CM, FIXADA EM ALAMBRADOS	PRÓPRIA	M2	515,38	14,11	7.272,01
<b>8</b>	<b>INSTALAÇÕES HIDRÁULICAS</b>						<b>1.572,01</b>

PLANILHA ORÇAMENTÁRIA			
<b>OBRA:</b>	CONSTRUÇÃO DE UMA ARENINHA NA LOCALIDADE DE APATICUNS	<b>DATA :</b> 05/10/2020	<b>L.S. Hora:</b> 85,20%
<b>LOCAL:</b>	ZONA RURAL - MUNICIPIO DE BELA CRUZ	<b>BDI :</b> 25,45%	<b>L.S. Mês:</b> 48,69%
<b>CLIENTE:</b>	PREFEITURA MUNICIPAL DE BELA CRUZ	<b>FONTE</b>	<b>VERSÃO</b>
		ORSE	2020/08
		SBC	2020/09 - Fortaleza
		SE Dop	2020/04 COM DESONERAÇÃO
		SEINFRA	026 1 COM DESONERAÇÃO
		SICRO	2016/11 COM DESONERAÇÃO
		SICRO	2020/01 COM DESONERAÇÃO
		SINAPI	2020/08 COM DESONERAÇÃO
			COMPOSIÇÕES PRÓPRIAS
			

ITEM	CÓDIGO	DESCRIÇÃO	FONTE	UNID	QUANTIDADE	PREÇO UNITÁRIO R\$	PREÇO TOTAL R\$
8.1	C1948	PONTO HIDRÁULICO, MATERIAL E EXECUÇÃO	SEINFRA	PT	2,00	182,00	364,00
8.2	C2616	TUBO PVC SOLD. MARROM D= 25mm (3/4")	SEINFRA	M	27,20	6,26	170,27
8.3	C1729	LUVA PVC SOLD. MARROM D= 25mm (3/4")	SEINFRA	UN	5,00	3,99	19,95
8.4	C1437	GRELHA DE FERRO P/CANALETAS	SEINFRA	M2	6,15	163,82	1.007,49
8.5	I014954	JOELHO 90 PVC SOLDAVEL E COM ROSCA 25mm x 3/4"	SBC	UN	5,00	2,06	10,30
<b>9</b>	<b>INSTALAÇÕES ELÉTRICAS</b>						<b>28.122,45</b>
9.1	C4967	POSTE DE CONCRETO DUPLO T, RESISTÊNCIA NOMINAL 200KG, H= 8,00M, PESO APROXIMADO 400KG	SEINFRA	UN	5,00	643,40	3.217,00
	S12577	Refletor Slim LED 150W de potência, branco Frio, 6500k, Autovolt, marca G-light ou similar - Rev 01	ORSE	un	12,00	469,81	5.637,72
9.3	83446	CAIXA DE PASSAGEM 30X30X40 COM TAMPAS E DRENO BRITA	SINAPI	UN	8,00	153,67	1.229,36
9.4	CP-8502	CONJUNTO DE LUMINÁRIA 2 PÉTALAS EM POSTE DE CONCRETO CIRCULAR H=12M, ALTURA LIVRE 10,20M, LÂMPADA LED 150W DE ALTA POTÊNCIA, INCLUSIVE O POSTE - FORNECIMENTO E MONTAGEM	SEINFRA	UN	2,00	4.040,21	8.080,42
9.5	C0547	CABO EM PVC 1000V 10MM2	SEINFRA	M	58,31	10,26	598,26
9.6	C4377	CABO EM PVC 1000V 2,5 mm²	SEINFRA	M	48,00	5,40	259,20
9.7	C0554	CABO EM PVC 1000V 4MM2	SEINFRA	M	144,00	6,74	970,56
9.8	C0558	CABO EM PVC 1000V 35MM2	SEINFRA	M	3,17	25,19	79,85
9.9	C0534	CABO ISOLADO PVC 750V 4MM2	SEINFRA	M	837,03	5,99	5.013,81
9.10	C4762	CAIXA DE LIGAÇÃO PVC 4" X 2"	SEINFRA	UN	1,00	6,24	6,24
9.11	C1020	CURVA P/ELETRODUTO PVC ROSC. D= 25mm (3/4")	SEINFRA	UN	10,00	5,09	50,90
9.12	C1186	ELETRODUTO PVC ROSC. D= 25mm (3/4")	SEINFRA	M	189,59	8,53	1.617,20
9.13	C1187	ELETRODUTO PVC ROSC. D= 32mm (1")	SEINFRA	M	27,73	10,77	298,65
9.14	C1188	ELETRODUTO PVC ROSC. D= 40mm (1 1/4")	SEINFRA	M	2,68	15,81	42,37
9.15	C4765	ATERRAMENTO COMPLETO C/ HASTE COPPERWELD 5/8"X 2.40M	SEINFRA	UN	2,00	210,97	421,94
9.16	C2067	QUADRO DE DISTRIBUIÇÃO DE LUZ EMBUTIR ATÉ 12 DIVISÕES 207X332X95mm, C/BARRAMENTO	SEINFRA	UN	1,00	246,40	246,40
9.17	I6620	CAIXA DE MEDIÇÃO E PROTEÇÃO, PADRÃO COELCE, FABRICADA EM CHAPA METÁLICA, COM DIM. 340 X 640 X 210mm	SEINFRA	UN	1,00	76,27	76,27
9.18	C1093	DISJUNTOR MONOPOLAR EM QUADRO DE DISTRIBUIÇÃO 16A	SEINFRA	UN	6,00	19,65	117,90
9.19	C1096	DISJUNTOR MONOPOLAR EM QUADRO DE DISTRIBUIÇÃO 25A	SEINFRA	UN	2,00	19,65	39,30
9.20	C4562	DISPOSITIVO DE PROTEÇÃO CONTRA SURTOS DE TENSÃO - DPS's - 40 KA/440V	SEINFRA	UN	1,00	119,10	119,10
<b>10</b>	<b>PINTURA</b>						<b>112,01</b>
10.1	C0588	CAIXAÇÃO EM DUAS DEMÃOS COM SUPERCAL	SEINFRA	M2	28,72	3,90	112,01
<b>11</b>	<b>PAISAGISMO E URBANIZAÇÃO</b>						<b>4.660,15</b>
11.1	PMBC-0003	GRAMA ESMERALDA EM PLACAS, FORNECIMENTO E PLANTIO	PRÓPRIA	m2	28,60	26,87	768,48
11.2	CP-3026	TOTEM COM BASE EM PEDRA E REVESTIMENTO EM GRANITO PARA PLACA DE INAUGURAÇÃO (ARENINHA)	SEINFRA	UN	1,00	1.550,84	1.550,84
11.3	251511	LIXEIRA EM MADEIRA C/ ESTRUTURA TUBULAR EM AÇO	SE Dop	UN	2,00	342,44	684,88
11.4	C1836	PAINEL ESTRUTURADO AÇO INOX, ESCOVADO CHAPA 20	SEINFRA	M2	0,48	573,22	275,15
11.5	C0112	ARBUSTOS ORNAMENTAIS EM GERAL. C/ ALTURA MÍNIMA DE 50CM	SEINFRA	UN	40,00	34,52	1.380,80
<b>12</b>	<b>EQUIPAMENTOS ESPORTIVOS</b>						<b>2.177,71</b>
12.1	C1348	ESTRUTURA METÁLICA DE TRAVES DE FUTEBOL DE CAMPO OFICIAL	SEINFRA	CJ	1,00	2.177,71	2.177,71
<b>13</b>	<b>SERVIÇOS DIVERSOS</b>						<b>1.173,57</b>
13.1	C3447	LIMPEZA DE PISO EM ÁREA URBANIZADA	SEINFRA	M2	1.185,42	0,99	1.173,57

PLANILHA ORÇAMENTÁRIA																													
	OBRA:	CONSTRUÇÃO DE UMA ARENINHA NA LOCALIDADE DE ARATICUNS	DATA : 05/10/2020      L.S. Hora: 85,20% BDI : 25,45%      L.S. Mês: 48,69%																										
	LOCAL:	ZONA RURAL - MUNICIPIO DE BELA CRUZ																											
	CLIENTE:	PREFEITURA MUNICIPAL DE BELA CRUZ																											
		<table border="1"> <thead> <tr> <th>FONTE</th> <th>VERSÃO</th> <th>REF.</th> </tr> </thead> <tbody> <tr> <td>ORSE</td> <td>2020/06</td> <td>09/2020</td> </tr> <tr> <td>SBC</td> <td>2020/09 - Fortaleza</td> <td>09/2020</td> </tr> <tr> <td>SEDOP</td> <td>2020/04 COM DESONERAÇÃO</td> <td>04/2020</td> </tr> <tr> <td>SEINFRA</td> <td>026 1 COM DESONERAÇÃO</td> <td>12/2018</td> </tr> <tr> <td>SICRO</td> <td>2016/11 COM DESONERAÇÃO</td> <td>03/2017</td> </tr> <tr> <td>SICRO</td> <td>2020/01 COM DESONERAÇÃO</td> <td>07/2020</td> </tr> <tr> <td>SINAPI</td> <td>2020/08 COM DESONERAÇÃO</td> <td>09/2020</td> </tr> <tr> <td colspan="3" style="text-align: center;">COMPOSIÇÕES PRÓPRIAS</td> </tr> </tbody> </table>	FONTE	VERSÃO	REF.	ORSE	2020/06	09/2020	SBC	2020/09 - Fortaleza	09/2020	SEDOP	2020/04 COM DESONERAÇÃO	04/2020	SEINFRA	026 1 COM DESONERAÇÃO	12/2018	SICRO	2016/11 COM DESONERAÇÃO	03/2017	SICRO	2020/01 COM DESONERAÇÃO	07/2020	SINAPI	2020/08 COM DESONERAÇÃO	09/2020	COMPOSIÇÕES PRÓPRIAS		
FONTE	VERSÃO	REF.																											
ORSE	2020/06	09/2020																											
SBC	2020/09 - Fortaleza	09/2020																											
SEDOP	2020/04 COM DESONERAÇÃO	04/2020																											
SEINFRA	026 1 COM DESONERAÇÃO	12/2018																											
SICRO	2016/11 COM DESONERAÇÃO	03/2017																											
SICRO	2020/01 COM DESONERAÇÃO	07/2020																											
SINAPI	2020/08 COM DESONERAÇÃO	09/2020																											
COMPOSIÇÕES PRÓPRIAS																													

ITEM	CÓDIGO	DESCRIÇÃO	FONTE	UNID	QUANTIDADE	PREÇO UNITÁRIO R\$	PREÇO TOTAL R\$
						VALOR ORÇAMENTO:	305.695,21
						VALOR BDI TOTAL:	77.799,43
						VALOR TOTAL:	383.494,64
Trezentos e Oitenta e Três Mil Quatrocentos e Noventa e Quatro reais e Sessenta e Quatro centavos							

  
 Dabela Construções Ltda Me  
 Tiago Araújo Vasconcelos  
 Sócio Proprietário  
 CPF: 004.077.733-20  
 Engenheiro Civil CREA / CE 47864





GOVERNO DO ESTADO DO CEARÁ  
PREFEITURA MUNICIPAL DE BELA CRUZ  
SECRETARIA MUNICIPAL DE INFRAESTRUTURA  
E-mail: seinfra@belacruz.ce.gov.br



**OBRA:** CONSTRUÇÃO DE UMA ARENINHA NA LOCALIDADE DE ARATICUNS

**LOCAL:** ZONA RURAL DO MUNICÍPIO DE BELA CRUZ/CE

**DATA:** OUTUBRO DE 2020

### MEMÓRIA DE CÁLCULO

ITEM	CÓDIGO	DESCRIÇÃO	FONTE	UNID.	QUANT.	MEMÓRIA DE CÁLCULO
<b>1</b>	<b>SERVIÇOS PRELIMINARES</b>					
1.1	C1937	PLACAS PADRÃO DE OBRA	SEINFRA	M2	6,00	3,00 X 2,00
1.2	C2204	RETIRADA DE ÁRVORES	SEINFRA	UN	9,00	9,00 ÁRVORES
3	C2102	RASPAGEM E LIMPEZA DO TERRENO	SEINFRA	M2	1.524,44	1524,44 M <sup>2</sup>
1.4	022616	RETIRADA DE POSTE DE 7M DE ALTURA	SBC	UN	1,00	1,00 (POSTE VELHO, SEM CONDIÇÕES DE USO)
1.5	C2873	LOCAÇÃO DA OBRA COM AUXÍLIO TOPOGRÁFICO (ÁREA ATÉ 5000 M2)	SEINFRA	M2	1.185,42	ÁREA PROJETADA: 1185,42 M <sup>2</sup>
1.6	C2851	INSTALAÇÕES PROVISÓRIAS DE ÁGUA	SEINFRA	UN	1,00	1,00
1.7	C2850	INSTALAÇÕES PROVISÓRIAS DE LUZ FORÇA, TELEFONE E LÓGICA	SEINFRA	UN	1,00	1,00
<b>2</b>	<b>MOVIMENTO DE TERRA</b>					
2.1	C2784	ESCAVAÇÃO MANUAL SOLO DE 1A.CAT. PROF. ATÉ 1.50m	SEINFRA	M3	31,37	MEIO FIO: (0,25 x 0,25 x (32,51+6,70+2,90+2,90+8,70+8,70+1,00+1,00) + BALDRAME CONTORNO: (0,50 x 0,50 x (31,75+20,20+31,75)) + (0,25 x 0,25 x 13,74) + BALDRAME ARQUIBANCADA: (0,30 x 0,40 x (5,50+7,50+7,88+0,55+0,66+1,10) x 2 arquivancadas
2.2	C0328	ATERRO C/COMPACTAÇÃO MECÂNICA E CONTROLE, MAT. DE AQUISIÇÃO	SEINFRA	M3	476,70	PRAÇA: (COTA 17,25 - COTA 17,00) X 324,57 m <sup>2</sup> + (0,11 x 324,57) + ARENINHA: (COTA 17,00 - COTA 16,50) x 641,35 m <sup>2</sup> + (0,11 x 641,35) - VOLUME DE ESCAVAÇÃO: 31,37 M <sup>3</sup>
<b>3</b>	<b>FUNDAÇÕES E ESTRUTURAS</b>					
3.1	C0054	ALVENARIA DE EMBASAMENTO DE PEDRA ARGAMASSADA	SEINFRA	M3	21,78	BALDRAME CONTORNO: (0,50 x 0,50 x (31,75+20,20+31,75)) + (0,25 x 0,25 x 13,74)
3.2	C4592	ALVENARIA DE EMBASAMENTO EM TIJOLO CERÂMICO FURADO C/ ARGAMASSA CIMENTO E AREIA 1:4	SEINFRA	M3	9,04	BALDRAME ARQUIBANCADA: (0,30 x 0,65 x (5,50+7,50+7,88+0,55+0,66+1,10) x 2 arquivancadas
<b>4</b>	<b>PAREDES E PAINÉIS</b>					
4.1	C0074	ALVENARIA DE TIJOLO CERÂMICO FURADO (9x19x19)cm C/ARGAMASSA MISTA DE CAL HIDRATADA ESP=20 cm	SEINFRA	M2	34,00	ARQUIBANCADA: (0,86 x (7,90+7,50+0,67+0,55)) + (0,41 x (5,50+0,55+0,55)) x 2 arquivancadas
<b>5</b>	<b>REVESTIMENTOS</b>					
5.1	C0776	CHAPISCO C/ ARGAMASSA DE CIMENTO E AREIA S/PENEIRAR TRAÇO 1:3 ESP.= 5mm P/ PAREDE	SEINFRA	M2	61,52	ARQUIBANCADA: (0,90 x 7,90) + (5,50 x 0,45) + (2,00 x 0,90) + (0,66 x 0,90) + (0,55 + 0,90) + (0,55 x 0,45 x 2) + (5,50 x 0,45) x 2 arquivancadas + BALDRAMES: (20,20 x 0,40) + (31,75 x 0,65)
5.2	C3023	EMBOÇO C/ ARGAMASSA DE CIMENTO E AREIA PENEIRADA, TRAÇO 1:3	SEINFRA	M2	18,58	ARQUIBANCADA: (5,50 x 0,45) + (2,00 x 0,90) + (0,66 x 0,90) + (0,55 + 0,90) + (0,55 x 0,45 x 2) + (5,50 x 0,45) x 2 arquivancadas

*[Handwritten signature]*



GOVERNO DO ESTADO DO CEARÁ  
PREFEITURA MUNICIPAL DE BELA CRUZ  
SECRETARIA MUNICIPAL DE INFRAESTRUTURA  
E-mail: seinfra@belacruz.ce.gov.br



**OBRA:** CONSTRUÇÃO DE UMA ARENINHA NA LOCALIDADE DE ARATICUNS

**LOCAL:** ZONA RURAL DO MUNICÍPIO DE BELA CRUZ/CE

**DATA:** OUTUBRO DE 2020

### MEMÓRIA DE CÁLCULO

ITEM	CÓDIGO	DESCRIÇÃO	FONTE	UNID.	QUANT.	MEMÓRIA DE CÁLCULO
5.3	C3028	REBOCO C/ ARGAMASSA DE CIMENTO E AREIA PENEIRADA, TRAÇO 1:3	SEINFRA	M2	42,94	ARQUIBANCADA: (0,90 x 7,90) X 2 arquibancadas + BALDRAMES: (20,20 x 0,40) + (31,75 x 0,65)
5.4	C4431	CERÂMICA ESMALTADA C/ ARG. CIMENTO E AREIA ATÉ 10x10cm (100 cm²) - DECORATIVA P/ PAREDE	SEINFRA	M2	18,58	ARQUIBANCADA: (5,50 x 0,45) + (2,00 x 0,90) + (0,66 x 0,90) + (0,55 x 0,90) + (0,55 x 0,45 x 2) + (5,50 x 0,45) x 2 arquibancadas
5.5	C1102	REJUNTAMENTO C/ ARG. PRÉ-FABRICADA, JUNTA ATÉ 2mm EM CERÂMICA, ATÉ 10x10 cm (100 cm²) - DECORATIVA (PAREDE/PISO)	SEINFRA	M2	18,58	ARQUIBANCADA: (5,50 x 0,45) + (2,00 x 0,90) + (0,66 x 0,90) + (0,55 x 0,90) + (0,55 x 0,45 x 2) + (5,50 x 0,45) x 2 arquibancadas
6	<b>PISOS</b>					
6.1	C1631	LONA PLÁSTICA PRETA, P/SERVIÇOS EM COBERTAS	SEINFRA	M2	641,35	ÁREA DA QUADRA ESPORTIVA: (20,20 x 31,75)
6.1	C4401	TELA DE AÇO ELETROSOLDADA COM FIOS DE 5,0mm C/ 15 cm (INSTALADO)	SEINFRA	M2	951,11	ÁREA DA QUADRA ESPORTIVA: (20,20 x 31,75) / 6,00 / 2,45 x 21,8 kg
6.2	C3025	PISO MORTO CONCRETO FCK=13,5MPa C/PREPARO E LANÇAMENTO	SEINFRA	M3	41,90	ÁREA DA GRAMA SINTÉTICA: 17,65 x 29,20 X 0,08 + ASSENTOS ARQUIBANCADAS (8,40 x 0,04) x 2 arquibancadas
6.3	C2179	REGULARIZAÇÃO DE BASE C/ ARGAMASSA CIMENTO E AREIA S/ PENEIRAR, TRAÇO 1:4 - ESP= 3cm	SEINFRA	M2	515,38	ÁREA DA GRAMA SINTÉTICA: 17,65 x 29,20
4	C5028	PISO INTERTRAVADO TIPO TIJOLINHO (20 X 10 X 4CM), CINZA - COMPACTAÇÃO MECANIZADA	SEINFRA	M2	195,29	ÁREA PASSEIO: 66,32 M² + 128,97 M²
6.5	C5027	PISO INTERTRAVADO TIPO TIJOLINHO (20 X 10 X 4CM), VERMELHO - COMPACTAÇÃO MECANIZADA	SEINFRA	M2	83,05	ÁREA PASSEIO: 83,05 M²
6.6	C0366	BANQUETA/ MEIO FIO DE CONCRETO P/ VIAS URBANAS (1,00x0,35x0,15m)	SEINFRA	M	64,45	32,55 + 6,70 + 2,90 + 2,90 + 8,70 + 8,70 + 1,00 + 1,00
6.7	C0366	PISO CIMENTADO C/ ARGAMASSA DE CIMENTO E AREIA S/ PENEIRAR, TRAÇO 1:4, ESP. = 1.5cm	SEINFRA	M2	142,77	AO REDOR DA ÁREA DE ESPORTES: 125,97 M² + ASSENTOS ARQUIBANCADAS 8,40 x 2 arquibancadas
6.8	PMBC-0005	GRAMA SINTERICA ESPORTIVA PARA FUTEBOL EM POLIETILENO, COM ALTURA MINIMA DE 50MM, INCLUSO FORNECIMENTO E MONTAGEM, FRETE, GRANULO DE PNEU MAIS AREIA PARA AMORTECIMENTO, DEMARCAÇÃO EM GRAMA SINTETICA NA COR BRANCA, PROTEÇÃO UV E GARANTIA DE 5 ANOS	SEINFRA	M2	515,38	ÁREA DA GRAMA SINTÉTICA: 17,65 x 29,20
7	<b>MUROS E FECHAMENTOS</b>					
7.1	C0035	ALAMBRADO C/ TUBO DE AÇO GALVANIZADO 2", INCLUSIVE PINTURA	SEINFRA	M2	376,88	ALAMBRADOS LATERAIS: 91,28 X 2 LADOS + ALAMBRADOS FUNDOS: 97,16 X 2 LADOS



GOVERNO DO ESTADO DO CEARÁ  
PREFEITURA MUNICIPAL DE BELA CRUZ  
SECRETARIA MUNICIPAL DE INFRAESTRUTURA  
E-mail: seinfra@belacruz.ce.gov.br



**OBRA:** CONSTRU O DE UMA ARENINHA NA LOCALIDADE DE ARATICUNS

**LOCAL:** ZONA RURAL DO MUNICIPIO DE BELA CRUZ/CE

**DATA:** OUTUBRO DE 2020

### MEM RIA DE C LCULO

ITEM	C�DIGO	DESCRI�O	FORTE	UNID.	QUANT.	MEM�RIA DE C�LCULO
7.2	PMBC-0002	TELA DE NYLON FIO ESP. 3MM, ABERTURA 10X10CM, FIXADA EM ALAMBRADOS NAS LATERAIS	SEINFRA	M2	142,56	REDES DE PROTE�O LATERAIS: 71,28 X 2 LADOS
7.3	PMBC-0001	COBERTURA COM TELA DE NYLON FIO ESP. 3MM, ABERTURA 10X10CM, FIXADA EM ALAMBRADOS	SEINFRA	M2	515,38	�REA ESPORTIVA: 17,65 x 29,20
<b>8</b>	<b>INSTALA�OES HIDR�ULICAS</b>					
8.1	C1948	PONTO HIDR�ULICO, MATERIAL E EXECU�O	SEINFRA	PT	2,00	2,00
8.2	C2616	TUBO PVC SOLD. MARROM D= 25mm (3/4")	SEINFRA	M	27,20	27,20
8.3	C1729	LUVA PVC SOLD. MARROM D= 25mm (3/4")	SEINFRA	UN	5,00	5,00
8.4	C1437	GRELHA DE FERRO P/CANALETAS	SEINFRA	M2	6,15	6,15
8.5	I014954	JOELHO 90 PVC SOLDAVEL E COM ROSCA 25mm x 3/4"	SBC	UN	5,00	5,00
<b>9.0</b>	<b>INSTALA�OES EL�TRICAS</b>					
9.1	C4967	POSTE DE CONCRETO DUPLO T, RESIST�NCIA NOMINAL 200KG, H= 8,00M, PESO APROXIMADO 400KG	SEINFRA	UN	5,00	ILUMINA�O ARENINHA: 4,00 unid. + ENTRADA DA REDE DE ALIMENTA�O: 1,00
9.2	S12577	REFLETOR SLIM LED 150W DE POT�NCIA, BRANCO FRIO, 6500K, AUTOVOLT, MARCA G-LIGHT OU SIMILAR - REV 01	ORSE	un	12,00	ILUMINA�O ARENINHA: 4,00 unid. X 3,00 lampadas por poste
9.3	83446	CAIXA DE PASSAGEM 30X30X40 COM TAMPA E DRENO BRITA	SINAPI	UN	8,00	15,00
9.4	CP-8502	CONJUNTO DE LUMIN�RIA 2 P�TALAS EM POSTE DE CONCRETO CIRCULAR H=12M, ALTURA LIVRE 10,20M, L�MPADA LED 150W DE ALTA POT�NCIA, INCLUSIVE O POSTE - FORNECIMENTO E MONTAGEM	SEINFRA	UN	2,00	ILUMINA�O PRA�A: 2,00 unid.
9.5	C0547	CABO EM PVC 1000V 10MM2	SEINFRA	M	58,31	58,31
9.6	C4377	CABO EM PVC 1000V 2,5 mm <sup>2</sup>	SEINFRA	M	48,00	48,00
9.7	C0554	CABO EM PVC 1000V 4MM2	SEINFRA	M	144,00	144,00
9.8	C0558	CABO EM PVC 1000V 35MM2	SEINFRA	M	3,17	3,17
9.9	C0534	CABO ISOLADO PVC 750V 4MM2	SEINFRA	M	837,03	837,03
9.10	C4762	CAIXA DE LIGA�O PVC 4" X 2"	SEINFRA	UN	1,00	1,00
9.11	C1020	CURVA P/ELETRODUTO PVC ROSC. D= 25mm (3/4")	SEINFRA	UN	10,00	10,00
9.12	C1186	ELETRODUTO PVC ROSC. D= 25mm (3/4")	SEINFRA	M	189,59	189,59
9.13	C1187	ELETRODUTO PVC ROSC. D= 32mm (1")	SEINFRA	M	27,73	27,73
9.14	C1188	ELETRODUTO PVC ROSC. D= 40mm (1 1/4")	SEINFRA	M	2,68	2,68
9.15	C4765	ATERRAMENTO COMPLETO C/ HASTE COPPERWELD 5/8" X 2.40M	SEINFRA	UN	2,00	2,00
9.16	C2067	QUADRO DE DISTRIBUI�O DE LUZ EMBUTIR AT� 12 DIVIS�OES 207X332X95mm, C/BARRAMENTO	SEINFRA	UN	1,00	1,00
9.17	I6620	CAIXA DE MEDI�O E PROTE�O, PADR�O COELCE, FABRICADA EM CHAPA MET�LICA, COM DIM. 340 X 640 X 210mm	SEINFRA	UN	1,00	1,00
9.18	C1093	DISJUNTOR MONOPOLAR EM QUADRO DE DISTRIBUI�O 16A	SEINFRA	UN	6,00	6,00

Y





GOVERNO DO ESTADO DO CEARÁ  
PREFEITURA MUNICIPAL DE BELA CRUZ  
SECRETARIA MUNICIPAL DE INFRAESTRUTURA  
E-mail: seinfra@belacruz.ce.gov.br



**OBRA:** CONSTRUÇÃO DE UMA ARENINHA NA LOCALIDADE DE ARATICUNS  
**LOCAL:** ZONA RURAL DO MUNICÍPIO DE BELA CRUZ/CE  
**DATA:** OUTUBRO DE 2020

### MEMÓRIA DE CÁLCULO

ITEM	CÓDIGO	DESCRIÇÃO	FONTE	UNID.	QUANT.	MEMÓRIA DE CÁLCULO
9.19	C1096	DISJUNTOR MONOPOLAR EM QUADRO DE DISTRIBUIÇÃO 25A	SEINFRA	UN	2,00	2,00
9.20	C4562	DISPOSITIVO DE PROTEÇÃO CONTRA SURTOS DE TENSÃO - DPS's - 40 KA/440V	SEINFRA	UN	1,00	1,00
9.0	<b>PINTURA</b>					
9.1	C0588	CAIAÇÃO EM DUAS DEMÃOS COM SUPERCAL	SEINFRA	M2	28,72	BALDRAMES: (20,20 x 0,40) + (31,75 x 0,65)
9.0	<b>MOBILIÁRIO URBANO E PAISAGISMO</b>					
9.1	PMBC-0003	GRAMA ESMERALDA EM PLACAS, FORNECIMENTO E PLANTIO	SEINFRA	M2	28,60	JARDINS: 14,30 x 2 unid.
9.2	PMBC-0004	TOTEM COM BASE EM PEDRA E REVESTIMENTO EM GRANITO PARA PLACA DE INAUGURAÇÃO (ARENINHA)	PRÓPRIA	UN	1,00	1,00 unid.
9.3	PMBC-0006	LIXEIRA EM MADEIRA C/ ESTRUTURA TUBULAR EM AÇO	PRÓPRIA	UN	2,00	2,00 unid.
9.4	C1836	PAINEL ESTRUTURADO AÇO INOX, ESCOVADO CHAPA 20	SEINFRA	M2	0,48	PLACA DE INAUGURAÇÃO DA OBRA: 0,80 X 0,60
9.4	C0112	ARBUSTOS ORNAMENTAIS EM GERAL. C/ ALTURA MÍNIMA DE 50CM	SEINFRA	UN	40,00	ARBURTOS JARDIM: 20,00 x 2 arquibancadas
10	<b>EQUIPAMENTOS ESPORTIVOS</b>					
10.1	C1348	ESTRUTURA METÁLICA DE TRAVES DE FUTEBOL DE CAMPO OFICIAL	SEINFRA	CJ	1,00	1,00 unid.
11	<b>SERVIÇOS DIVERSOS</b>					
11.1	C3447	LIMPEZA DE PISO EM ÁREA URBANIZADA	SEINFRA	M2	1.185,42	ÁREA PROJETADA: 1185,42 M²

  
Dabela Construções Ltda  
Tiago Araújo Escancencels  
Sócio Proprietário  
CPF: 004.077.733-20  
Engenheiro Civil CREA / CE 47864



# ORÇAMENTO - CURVA AB

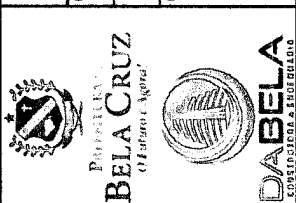

**OBRA:** CONSTRUÇÃO DE UMA ARENINHA NA LOCALIDADE DE ARATÍCUNS

**LOCAL:** ZONA RURAL - MUNICÍPIO DE BELA CRUZ

**CLIENTE:** PREFEITURA MUNICIPAL DE BELA CRUZ

**DATA :** 05/10/2020

**BDI :** 25,45%

**L.S. Hora:** 85,20%

**L.S. Mês:** 48,69%

**FONTE**

ORSE

SBC

SEDOP

SEINFRA

SICRO

SICRO NOVO

SINAPI

**VERSÃO**

2020/06

2020/09 - Fortaleza

2020/04 COM DESONERAÇÃO

026.1 COM DESONERAÇÃO

2016/11 COM DESONERAÇÃO

2020/01 COM DESONERAÇÃO

2020/08 COM DESONERAÇÃO

COMPOSIÇÕES PRÓPRIAS

**DATA REF.**

09/2020

09/2020

04/2020

12/2018

03/2017

07/2020

09/2020

CÓDIGO	DESCRIÇÃO	FONTE	TIPO	UNIDADE	QUANTIDADE	PREÇO UNITÁRIO	PREÇO TOTAL	%	ACUMUL. %	CL
C1836	PAINEL ESTRUTURADO AÇO INOX, ESCOVADO CHAPA 20	SEINFRA	SERVICO	M2	0,48	573,22	275,15	0,0900	99,39	C
C2873	LOCAÇÃO DA OBRA COM AUXÍLIO TOPOGRÁFICO (ÁREA ATÉ 5000 M2)	SEINFRA	SERVICO	M2	1.185,42	0,23	272,65	0,0892	99,48	C
C4377	CABO EM PVC 1000V 2,5 mm²	SEINFRA	SERVICO	M	48,00	5,40	259,20	0,0848	99,57	C
C2067	QUADRO DE DISTRIBUIÇÃO DE LUZ EMBUTIR ATÉ 12 DIVISÕES 207X332X95mm, CIBARRAMENTO	SEINFRA	SERVICO	UN	1,00	246,40	246,40	0,0806	99,65	C
C2616	TUBO PVC SOLD. MARROM D= 25mm (3/4")	SEINFRA	SERVICO	M	27,20	6,26	170,27	0,0557	99,70	C
C1102	REJUNTAMENTO C/ ARG. PRÉ-FABRICADA, JUNTA ATÉ 2mm EM CERÂMICA, ATÉ 10x10 cm (100 cm²) - DECORATIVA (PAREDE/PISO)	SEINFRA	SERVICO	M2	18,58	9,03	167,78	0,0549	99,76	C
C4562	DISPOSITIVO DE PROTEÇÃO CONTRA SURTOS DE TENSÃO - DPS's - 40 KA/440V	SEINFRA	SERVICO	UN	1,00	119,10	119,10	0,0390	99,80	C
C1093	DISJUNTOR MONOPOLAR EM QUADRO DE DISTRIBUIÇÃO 16A	SEINFRA	SERVICO	UN	6,00	19,65	117,90	0,0386	99,84	C
C0588	CAIXÃO EM DUAS DEMÃOS COM SUPERCAL	SEINFRA	SERVICO	M2	28,72	3,90	112,01	0,0366	99,87	C
C0558	CABO EM PVC 1000V 35MM2	SEINFRA	SERVICO	M	3,17	25,19	79,85	0,0261	99,90	C
I6620	CAIXA DE MEDIÇÃO E PROTEÇÃO, PADRÃO COELCE, FABRICADA EM CHAPA METÁLICA, COM DIM. 340 X 640 X 210mm	SEINFRA	MATERIAL	UN	1,00	76,27	76,27	0,0249	99,92	C
022616	RETIRADA DE POSTE DE 7M DE ALTURA	SBC	SERVICO	UN	1,00	62,97	62,97	0,0206	99,94	C
C1020	CURVA P/ELETRODUTO PVC ROSC. D= 25mm (3/4")	SEINFRA	SERVICO	UN	10,00	5,09	50,90	0,0167	99,96	C
C1188	ELETRODUTO PVC ROSC. D= 40mm (1 1/4")	SEINFRA	SERVICO	M	2,68	15,81	42,37	0,0139	99,98	C
C1096	DISJUNTOR MONOPOLAR EM QUADRO DE DISTRIBUIÇÃO 25A	SEINFRA	SERVICO	UN	2,00	19,65	39,30	0,0129	99,99	C
C1729	LUVA PVC SOLD. MARROM D= 25mm (3/4")	SEINFRA	SERVICO	UN	5,00	3,99	19,95	0,0065	99,99	C
I014954	JOELHO 90 PVC SOLDAVEL E COM ROSCA 25mm x 3/4"	SBC	MATERIAL	UN	5,00	2,06	10,30	0,0034	100,00	C
C4762	CAIXA DE LIGAÇÃO PVC 4" X 2"	SEINFRA	SERVICO	UN	1,00	6,24	6,24	0,0020	100,00	C

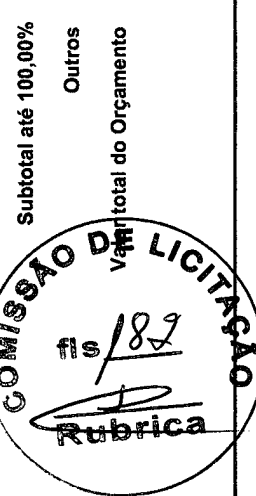

**Subtotal até 100,00%** 305.695,22

**Outros** 77.799,42

**Subtotal do Orçamento** 383.494,64

**Dabela Construções Ltda Me**  
**Tiago Araújo Vasconcelos**  
 Sócio Proprietário  
 CPF: 004.077.753-20  
 Engenheiro Civil CREA / CE 47864

# ORÇAMENTO - CURVA AL

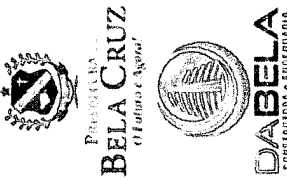

**OBRA:** CONSTRUÇÃO DE UMA ARENINHA NA LOCALIDADE DE ARATICUNS

**LOCAL:** ZONA RURAL - MUNICÍPIO DE BELA CRUZ

**CLIENTE:** PREFEITURA MUNICIPAL DE BELA CRUZ

**DATA:** 05/10/2020

**BDI:** 25,45%

**L.S. Hora:** 85,20%

**L.S. Mês:** 48,69%

**FONTE:**

ORSE

SBC

SEDOF

SEINFRA

SICRO

SICRO NOVO

SINAPI

**VERSÃO:**

2020/06

2020/09 - Fortaleza

2020/04 COM DESONERAÇÃO

026.1 COM DESONERAÇÃO

2016/11 COM DESONERAÇÃO

2020/01 COM DESONERAÇÃO

2020/08 COM DESONERAÇÃO

COMPOSIÇÕES PRÓPRIAS

**DATA REF.:**

09/2020

09/2020

04/2020

12/2018

03/2017

07/2020

09/2020

CÓDIGO	DESCRIÇÃO	FONTE	TIPO	UNIDADE	QUANTIDADE	PREÇO UNITÁRIO	PREÇO TOTAL	%	ACUMUL. %	CL
C0366	BANQUETA/ MEIO FIO DE CONCRETO P/ VIAS URBANAS (1,00x0,35x0,15m)	SEINFRA	SERVICO	M	64,45	43,65	2.813,24	0,9203	90,89	C
C0074	ALVENARIA DE TIJOLO CERÂMICO FURADO (9x19x19)cm C/ARGAMASSA MISTA DE CAL HIDRATADA ESP=20 cm	SEINFRA	SERVICO	M2	34,00	82,55	2.806,70	0,9181	91,80	C
C1348	ESTRUTURA METÁLICA DE TRAVES DE FUTEBOL DE CAMPO OFICIAL	SEINFRA	SERVICO	CJ	1,00	2.177,71	2.177,71	0,7124	92,52	C
C4431	CERÂMICA ESMALTADA C/ ARG. CIMENTO E AREIA ATÉ 10x10cm (100 cm²) - DECORATIVA P/ PAREDE	SEINFRA	SERVICO	M2	18,58	89,21	1.657,52	0,5422	93,06	C
C1186	ELETRODUTO PVC ROSC. D= 25mm (3/4")	SEINFRA	SERVICO	M	189,59	8,53	1.617,20	0,5290	93,59	C
C2850	INSTALAÇÕES PROVISÓRIAS DE LUZ, FORÇA, TELEFONE E LÓGICA	SEINFRA	SERVICO	UN	1,00	1.585,06	1.585,06	0,5185	94,11	C
C3028	REBOCO C/ ARGAMASSA DE CIMENTO E AREIA PENEIRADA, TRAÇO 1:3	SEINFRA	SERVICO	M2	42,94	36,48	1.566,45	0,5124	94,62	C
PMBC-0004	TOTEM COM BASE EM PEDRA E REVESTIMENTO EM GRANITO PARA PLACA DE INAUGURAÇÃO (ARENINHA)	PRÓPRIA	SERVICO	UN	1,00	1.550,84	1.550,84	0,5073	95,13	C
C0112	ARBUSTOS ORNAMENTAIS EM GERAL. C/ ALTURA MÍNIMA DE 50CM	SEINFRA	SERVICO	UN	40,00	34,52	1.380,80	0,4517	95,58	C
83446	CAIXA DE PASSAGEM 30X30X40 COM TAMPA E DRENO BRITA	SINAPI	SERVICO	UN	8,00	153,67	1.229,36	0,4022	95,98	C
C3447	LIMPEZA DE PISO EM ÁREA URBANIZADA	SEINFRA	SERVICO	M2	1.185,42	0,99	1.173,57	0,3839	96,36	C
C2784	ESCAVAÇÃO MANUAL SOLO DE 1A.CAT. PROF. ATÉ 1,50m	SEINFRA	SERVICO	M3	31,37	35,01	1.098,26	0,3593	96,72	C
C1437	GRELHA DE FERRO P/CANALETAS	SEINFRA	SERVICO	M2	6,15	163,82	1.007,49	0,3296	97,05	C
C0554	CABO EM PVC 1000V 4MM2	SEINFRA	SERVICO	M	144,00	6,74	970,56	0,3175	97,37	C
C1937	PLACAS PADRÃO DE OBRA	SEINFRA	SERVICO	M2	6,00	157,37	944,22	0,3089	97,68	C
C2851	INSTALAÇÕES PROVISÓRIAS DE ÁGUA	SEINFRA	SERVICO	UN	1,00	899,10	899,10	0,2941	97,97	C
PMBC-0003	GRAMA ESMERALDA EM PLACAS, FORNECIMENTO E PLANTIO	PRÓPRIA	SERVICO	m2	28,60	26,87	768,48	0,2514	98,22	C
PMBC-0006	LIXEIRA EM MADEIRA C/ ESTRUTURA TUBULAR EM AÇO	PRÓPRIA	SERVICO	UN	2,00	342,44	684,88	0,2240	98,45	C
C3023	EMBOÇO C/ ARGAMASSA DE CIMENTO E AREIA PENEIRADA, TRAÇO 1:3	SEINFRA	SERVICO	M2	18,58	32,91	611,47	0,2000	98,65	C
C0547	CABO EM PVC 1000V 10MM2	SEINFRA	SERVICO	M	58,37	8,66	598,26	0,1957	98,84	C
C4765	ATERRAMENTO COMPLETO C/ HASTE COPPERWELD 5/8"X 2.40M	SEINFRA	SERVICO	UN	2,00	210,97	421,94	0,1380	98,98	C
C1948	PONTO HIDRÁULICO, MATERIAL E EXECUÇÃO	SEINFRA	SERVICO	PT	2,00	182,00	364,00	0,1191	99,10	C
C0776	CHAPISCO C/ ARGAMASSA DE CIMENTO E AREIA S/PENEIRAR TRAÇO 1:3 ESP. = 5mm P/ PAREDE	SEINFRA	SERVICO	M2	51,52	5,519	319,29	0,1044	99,21	C
C1187	ELETRODUTO PVC ROSC. D= 32mm (1")	SEINFRA	SERVICO	M	27,73	10,77	298,65	0,0977	99,30	C



*Handwritten mark*

*Handwritten signature*

## ORÇAMENTO - CURVA AB

**OBRA:** CONSTRUÇÃO DE UMA ARENINHA NA LOCALIDADE DE ARATICUNS

**LOCAL:** ZONA RURAL - MUNICÍPIO DE BELA CRUZ

**CLIENTE:** PREFEITURA MUNICIPAL DE BELA CRUZ

**DATA :** 05/10/2020

**BDI :** 25,45%

**L.S. Hora:** 85,20%

**L.S. Mês:** 48,69%

**FONTE**

ORSE

SBC

SEDOP

SEINFRA

SICRO

SICRO NOVO

SINAPI

**VERSÃO**

2020/06

2020/09 - Fortaleza

2020/04 COM DESONERAÇÃO

028.1 COM DESONERAÇÃO

2016/11 COM DESONERAÇÃO

2020/01 COM DESONERAÇÃO

2020/08 COM DESONERAÇÃO

COMPOSIÇÕES PRÓPRIAS

**DATA REF.**

09/2020

09/2020

04/2020

12/2018

03/2017

07/2020

09/2020

CÓDIGO	DESCRIÇÃO	FONTE	TIPO	UNIDADE	QUANTIDADE	PREÇO UNITÁRIO	PREÇO TOTAL	%	ACUMUL. %	CL
C0035	ALAMBRADO C/ TUBO DE AÇO GALVANIZADO 2", INCLUSIVE PINTURA	SEINFRA	SERVICO	M2	376,88	187,28	70.582,09	23,0890	23,09	A
PMBC-0005	GRAMA SINTERICA ESPORTIVA PARA FUTEBOL EM POLIETILENO, COM ALTURA MINIMA DE 50MM, INCLUSO FORNECIMENTO E MONTAGEM, FRETE, GRANULADO DE PNEU MAIS AREIA PARA AMORTECIMENTO, DEMARCAÇÃO EM GRAMA SINTETICA NA COR BRANCA, PROTEÇÃO UV E GARANTIA DE 5 ANOS	PRÓPRIA	SERVICO	M2	515,38	120,67	62.190,91	20,3441	43,43	A
C0328	ATERRO C/COMPACTAÇÃO MECÂNICA E CONTROLE, MAT. DE AQUISIÇÃO	SEINFRA	SERVICO	M3	476,70	69,63	33.192,62	10,8581	54,29	B
C3025	PISO MORTO CONCRETO FCK=13,5MPa C/PREPARO E LANÇAMENTO	SEINFRA	SERVICO	M3	41,90	441,99	18.519,38	6,0581	60,35	B
C2179	REGULARIZAÇÃO DE BASE C/ ARGAMASSA CIMENTO E AREIA S/ PENEIRAR, TRAÇO 1:4 - ESP= 3cm	SEINFRA	SERVICO	M2	515,38	18,62	9.596,38	3,1392	63,49	B
PMBC-0007	CONJUNTO DE LUMINÁRIA 2 PÉTALAS EM POSTE DE CONCRETO CIRCULAR H=12M, ALTURA LIVRE 10,20M, LÂMPADA LED 150W DE ALTA POTÊNCIA, INCLUSIVE O POSTE - FORNECIMENTO E MONTAGEM	PRÓPRIA	SERVICO	UN	2,00	4.040,21	8.080,42	2,6433	66,13	B
C0054	ALVENARIA DE EMBASAMENTO DE PEDRA ARGAMASSADA	SEINFRA	SERVICO	M3	21,78	368,38	8.023,32	2,6246	68,76	B
PMBC-0001	COBERTURA COM TELA DE NYLON FIO ESP. 3MM, ABERTURA 10X10CM, FIXADA EM ALAMBRADOS	PRÓPRIA	SERVICO	M2	515,38	14,11	7.272,01	2,3788	71,14	B
C5028	PISO INTERTRAVADO TIPO TJO LINHO (20 X 10 X 4CM), CINZA - COMPACTAÇÃO MECANIZADA	SEINFRA	SERVICO	M2	195,29	33,11	6.466,05	2,1152	73,25	B
PMBC-0002	TELA DE NYLON FIO ESP. 3MM, ABERTURA 10X10CM, FIXADA EM ALAMBRADOS NAS LATERAIS	PRÓPRIA	SERVICO	M2	142,56	41,90	5.973,26	1,9540	75,20	B
S12577	Refletor Slim LED 150W de potência, branco Frio, 6500k, Autovolt, marca G-light ou similar - Rev 01	ORSE	SERVICO	un	12,00	469,81	5.637,72	1,8442	77,05	B
C4401	TELA DE AÇO ELETROSOLDADA COM FIOS DE 5,0mm C/ 15 cm (INSTALADO)	SEINFRA	SERVICO	KG	951,11	5,87	5.583,02	1,8263	78,88	B
C1915	PISO CIMENTADO C/ ARGAMASSA DE CIMENTO E AREIA S/ PENEIRAR, TRAÇO 1:4, ESP.= 1,5cm	SEINFRA	SERVICO	M2	142,77	36,47	5.206,82	1,7033	80,58	C
C1631	LONA PLÁSTICA PRETA, P/SERVIÇOS EM COBERTAS	SEINFRA	SERVICO	M2	641,35	7,90	5.086,67	1,6574	82,24	C
C2102	RASPAGEM E LIMPEZA DO TERRENO	SEINFRA	SERVICO	M2	1.524,44	3,30	5.030,65	1,6456	83,88	C
C0634	CABO ISOLADO PVC 750V 4MM2	SEINFRA	SERVICO	M	837,03	5,99	5.013,81	1,6401	85,52	C
C4592	ALVENARIA DE EMBASAMENTO EM TIJOLO CERÂMICO FURADO C/ ARGAMASSA CIMENTO E AREIA 1:4	SEINFRA	SERVICO	M3	9,04	480,38	4.323,73	1,4206	86,94	C
C4967	POSTE DE CONCRETO DUPLO T, RESISTÊNCIA NOMINAL 200KG, H= 8,00M, PESO APROXIMADO 400KG	SEINFRA	SERVICO	UN	5,00	643,40	3.217,00	1,0524	87,99	C
C5027	PISO INTERTRAVADO TIPO TJO LINHO (20 X 10 X 4CM), VERMELHO - COMPACTAÇÃO MECANIZADA	SEINFRA	SERVICO	M2	83,05	386,38	3.173,38	1,0381	89,03	C
C2204	RETIRADA DE ÁRVORES	SEINFRA	SERVICO	UN	9,00	317,00	2.853,00	0,9334	89,97	C

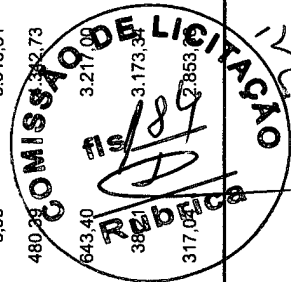

 <p>PREFEITURA DE <b>BELA CRUZ</b> "O Futuro é Agora!"</p> <p><b>DABELA</b> CONSTRUTORA &amp; ENGENHARIA</p>	<b>RELATÓRIO ANALÍTICO - COMPOSIÇÕES DE CUSTOS</b>																														
	<b>OBRA:</b>	CONSTRUÇÃO DE UMA ARENINHA NA LOCALIDADE DE ARATICUNS	<b>DATA :</b> 05/10/2020	<b>L.S. Hora:</b> 85,20%																											
	<b>LOCAL:</b>	ZONA RURAL - MUNICIPIO DE BELA CRUZ	<b>BDI :</b> 25,45%	<b>L.S. Mês:</b> 48,69%																											
<b>CLIENTE:</b>	PREFEITURA MUNICIPAL DE BELA CRUZ	<table border="1"> <thead> <tr> <th>FONTE</th> <th>VERSÃO</th> <th>REF.</th> </tr> </thead> <tbody> <tr> <td>ORSE</td> <td>2020/06</td> <td>09/2020</td> </tr> <tr> <td>SBC</td> <td>2020/09 - Fortaleza</td> <td>09/2020</td> </tr> <tr> <td>SEDOP</td> <td>2020/04 COM DESONERAÇÃO</td> <td>04/2020</td> </tr> <tr> <td>SEINFRA</td> <td>026.1 COM DESONERAÇÃO</td> <td>12/2018</td> </tr> <tr> <td>SICRO</td> <td>2016/11 COM DESONERAÇÃO</td> <td>03/2017</td> </tr> <tr> <td>SICRO</td> <td>2020/01 COM DESONERAÇÃO</td> <td>07/2020</td> </tr> <tr> <td>SINAPI</td> <td>2020/08 COM DESONERAÇÃO</td> <td>09/2020</td> </tr> <tr> <td colspan="3" style="text-align: center;">COMPOSIÇÕES PRÓPRIAS</td> </tr> </tbody> </table>			FONTE	VERSÃO	REF.	ORSE	2020/06	09/2020	SBC	2020/09 - Fortaleza	09/2020	SEDOP	2020/04 COM DESONERAÇÃO	04/2020	SEINFRA	026.1 COM DESONERAÇÃO	12/2018	SICRO	2016/11 COM DESONERAÇÃO	03/2017	SICRO	2020/01 COM DESONERAÇÃO	07/2020	SINAPI	2020/08 COM DESONERAÇÃO	09/2020	COMPOSIÇÕES PRÓPRIAS		
FONTE	VERSÃO	REF.																													
ORSE	2020/06	09/2020																													
SBC	2020/09 - Fortaleza	09/2020																													
SEDOP	2020/04 COM DESONERAÇÃO	04/2020																													
SEINFRA	026.1 COM DESONERAÇÃO	12/2018																													
SICRO	2016/11 COM DESONERAÇÃO	03/2017																													
SICRO	2020/01 COM DESONERAÇÃO	07/2020																													
SINAPI	2020/08 COM DESONERAÇÃO	09/2020																													
COMPOSIÇÕES PRÓPRIAS																															



**1.1. C1937 - PLACAS PADRÃO DE OBRA (M2)**

MAO DE OBRA		FONTE	UNID	COEFICIENTE	PREÇO UNITÁRIO	TOTAL
12543	SERVENTE	SEINFRA	H	2,00000000	13,21	26,42
<b>TOTAL MAO DE OBRA:</b>						<b>26,42</b>

MATERIAL		FONTE	UNID	COEFICIENTE	PREÇO UNITÁRIO	TOTAL
10537	CHAPA DE AÇO GALVANIZADA ESP. 0.3MM	SEINFRA	M2	1,02000000	33,16	33,82
11100	ESMALTE SINTETICO	SEINFRA	L	1,00000000	21,46	21,46
11691	PONTALETE / BARROTE DE 3"x3"	SEINFRA	M	4,50000000	16,44	73,98
11725	PREGO 15X15	SEINFRA	KG	0,15000000	11,26	1,69
<b>TOTAL MATERIAL:</b>						<b>130,95</b>

<b>VALOR SEM ENCARGOS:</b>	<b>145,22</b>
<b>VALOR COM ENCARGOS:</b>	<b>157,37</b>

**1.2. C2204 - RETIRADA DE ÁRVORES (UN)**

MAO DE OBRA		FONTE	UNID	COEFICIENTE	PREÇO UNITÁRIO	TOTAL
12543	SERVENTE	SEINFRA	H	24,00000000	13,21	317,04
<b>TOTAL MAO DE OBRA:</b>						<b>317,04</b>

<b>VALOR SEM ENCARGOS:</b>	<b>171,19</b>
<b>VALOR COM ENCARGOS:</b>	<b>317,04</b>

**1.3. C2102 - RASPAGEM E LIMPEZA DO TERRENO (M2)**

MAO DE OBRA		FONTE	UNID	COEFICIENTE	PREÇO UNITÁRIO	TOTAL
12543	SERVENTE	SEINFRA	H	0,25000000	13,21	3,30
<b>TOTAL MAO DE OBRA:</b>						<b>3,30</b>

<b>VALOR SEM ENCARGOS:</b>	<b>1,78</b>
<b>VALOR COM ENCARGOS:</b>	<b>3,30</b>

**1.4. 022616 - RETIRADA DE POSTE DE 7M DE ALTURA (UN)**

MAO DE OBRA		FONTE	UNID	COEFICIENTE	PREÇO UNITÁRIO	TOTAL
1099250	ELETRICISTA	SBC	H	2,50000000	12,95	32,38
1099900	SERVENTE	SBC	H	3,50000000	8,74	30,59
<b>TOTAL MAO DE OBRA:</b>						<b>62,97</b>

<b>VALOR SEM ENCARGOS:</b>	<b>34,00</b>
<b>VALOR COM ENCARGOS:</b>	<b>62,97</b>

**1.5. C2873 - LOCAÇÃO DA OBRA COM AUXÍLIO TOPOGRÁFICO (ÁREA ATÉ 5000 M2) (M2)**

EQUIPAMENTO		FONTE	UNID	COEFICIENTE	PREÇO UNITÁRIO	TOTAL
10700	CAMINHONETE SAVEIRO (CHP)	SEINFRA	H	0,00100000	69,73	0,07
10758	NÍVEL (CHP)	SEINFRA	H	0,00200000	0,55	0,00

RELATÓRIO ANALÍTICO - COMPOSIÇÕES DE CUSTOS					
	OBRA:	CONSTRUÇÃO DE UMA ARENINHA NA LOCALIDADE DE ARATICUNS	DATA :	05/10/2020	L.S. Hora: 85,20%
	LOCAL:	ZONA RURAL - MUNICIPIO DE BELA CRUZ	BDI :	25,45%	L.S. Mês: 48,69%
	CLIENTE:	PREFEITURA MUNICIPAL DE BELA CRUZ			
		FONTE	VERSÃO	REF.	
		ORSE	2020/06	09/2020	
		SBC	2020/09 - Fortaleza	09/2020	
		SEDOP	2020/04 COM DESONERAÇÃO	04/2020	
		SEINFRA	026 1 COM DESONERAÇÃO	12/2018	
		SICRO	2016/11 COM DESONERAÇÃO	03/2017	
		SICRO	2020/01 COM DESONERAÇÃO	07/2020	
		SINAPI	2020/08 COM DESONERAÇÃO	09/2020	
COMPOSIÇÕES PRÓPRIAS					

10775	TEODOLITO (CHP)	SEINFRA	H	0,00200000	1,41	0,00
					<b>TOTAL EQUIPAMENTO:</b>	<b>0,07</b>

MAO DE OBRA		FONTE	UNID	COEFICIENTE	PREÇO UNITÁRIO	TOTAL
10037	AJUDANTE	SEINFRA	H	0,00400000	14,52	0,06
12382	NIVELADOR	SEINFRA	H	0,00200000	21,46	0,04
12445	TOPOGRAFO	SEINFRA	H	0,00200000	28,70	0,06
					<b>TOTAL MAO DE OBRA:</b>	<b>0,16</b>
					<b>VALOR SEM ENCARGOS:</b>	<b>0,14</b>
					<b>VALOR COM ENCARGOS:</b>	<b>0,23</b>

#### 1.6. C2851 - INSTALAÇÕES PROVISÓRIAS DE ÁGUA (UN)

MAO DE OBRA		FONTE	UNID	COEFICIENTE	PREÇO UNITÁRIO	TOTAL
10498	CARPINTEIRO	SEINFRA	H	8,00000000	17,83	142,64
12543	SERVENTE	SEINFRA	H	8,00000000	13,21	105,68
					<b>TOTAL MAO DE OBRA:</b>	<b>248,32</b>

MATERIAL		FONTE	UNID	COEFICIENTE	PREÇO UNITÁRIO	TOTAL
10020	ADAPTADOR SOLDAVEL C/FLANGE P/CX D'ÁGUA 32x1"	SEINFRA	UN	1,00000000	12,79	12,79
10403	CAGECE - LIGAÇÃO DE ÁGUA	SEINFRA	UN	1,00000000	79,00	79,00
10405	CAIBRO DE 2"x1"	SEINFRA	M	10,00000000	4,31	43,10
10409	CAIXA D'AGUA DE FIBROCIMENTO DE 1000 L, COM TAMPA	SEINFRA	UN	0,50000000	297,91	148,96
12201	TUBO PVC SOLDÁVEL DE 32MM (1')	SEINFRA	M	4,00000000	5,23	20,92
12367	LINHA DE MADEIRA DE LEI DE 6"x3"	SEINFRA	M	10,00000000	24,30	243,00
12369	LINHA EM MADEIRA DE LEI DE 4"x2"	SEINFRA	M	5,00000000	10,80	54,00
12410	PREGO 2 1/2" x 10 (18 X 27)	SEINFRA	KG	0,50000000	11,26	5,63
					<b>TOTAL MATERIAL:</b>	<b>607,40</b>

SERVICO		FONTE	UNID	COEFICIENTE	PREÇO UNITÁRIO	TOTAL
C0836	CONCRETO NÃO ESTRUTURAL PREPARO MANUAL	SEINFRA	M3	0,12500000	347,10	43,39
					<b>TOTAL SERVICIO:</b>	<b>43,39</b>
					<b>VALOR SEM ENCARGOS:</b>	<b>777,27</b>
					<b>VALOR COM ENCARGOS:</b>	<b>899,10</b>

#### 1.7. C2850 - INSTALAÇÕES PROVISÓRIAS DE LUZ, FORÇA, TELEFONE E LÓGICA (UN)

MATERIAL		FONTE	UNID	COEFICIENTE	PREÇO UNITÁRIO	TOTAL
10125	ARMAÇÃO REX TRIFASICA COM ROLDANA	SEINFRA	UN	1,00000000	49,69	49,69
10355	CABO ISOLADO PVC 750V 10MM2	SEINFRA	M	60,00000000	5,14	308,40
10812	COELCE - LIGAÇÃO TRIFASICA	SEINFRA	UN	1,00000000	369,65	369,65
10840	CONECTOR PARA CABO 10.0MM2	SEINFRA	UN	4,00000000	2,35	9,40
10952	CURVA DE PVC RIGIDO PARA ELETRODUTO DE 1"	SEINFRA	UN	2,00000000	2,52	5,04
11070	ELETRODUTO DE PVC RIGIDO 1"	SEINFRA	M	6,00000000	4,25	25,50
11406	LUVA DE PVC RIGIDO PARA ELETRODUTO 1"	SEINFRA	UN	2,00000000	1,09	2,18

RELATÓRIO ANALÍTICO - COMPOSIÇÕES DE CUSTOS					
	OBRA:	CONSTRUÇÃO DE UMA ARENINHA NA LOCALIDADE DE ARATICUNS	DATA:	05/10/2020	L.S. Hora: 85,20%
	LOCAL:	ZONA RURAL - MUNICIPIO DE BELA CRUZ	BDI:	25,45%	L.S. Mês: 48,69%
	CLIENTE:	PREFEITURA MUNICIPAL DE BELA CRUZ	FONTE	VERSÃO	REF.
			ORSE	2020/06	09/2020
			SBC	2020/09 - Fortaleza	09/2020
			SEDOF	2020/04 COM DESONERAÇÃO	04/2020
			SEINFRA	026.1 COM DESONERAÇÃO	12/2018
			SICRO	2016/11 COM DESONERAÇÃO	03/2017
			SICRO	2020/01 COM DESONERAÇÃO	07/2020
			SINAPI	2020/08 COM DESONERAÇÃO	09/2020
			COMPOSIÇÕES PRÓPRIAS		

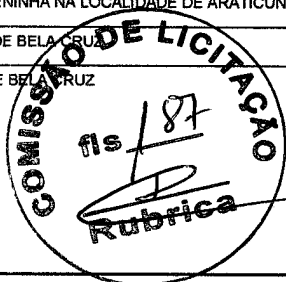

I2352	HASTE DE ATERRAMENTO COPERWELD 5/8" x 2.40M	SEINFRA	UN	1,00000000	35,72	35,72
I2383	NOFUSE DE 70 A.	SEINFRA	UN	1,00000000	70,24	70,24
I2405	POSTE DE CONCRETO DUPLO T (150/9), RESISTÊNCIA NOMINAL 150KG, H=9,00M, PESO APROXIMADO 470KG	SEINFRA	UN	1,00000000	436,84	436,84
I2413	QUADRO DE MEDIÇÃO TRIFASICA EM POSTE	SEINFRA	UN	1,00000000	272,40	272,40
					<b>TOTAL MATERIAL:</b>	<b>1585,06</b>
					<b>VALOR SEM ENCARGOS:</b>	<b>1.585,06</b>
					<b>VALOR COM ENCARGOS:</b>	<b>1.585,06</b>

C2784 - ESCAVAÇÃO MANUAL SOLO DE 1A.CAT. PROF. ATÉ 1.50m (M3)						
MAO DE OBRA		FONTE	UNID	COEFICIENTE	PREÇO UNITÁRIO	TOTAL
I2543	SERVENTE	SEINFRA	H	2,65000000	13,21	35,01
					<b>TOTAL MAO DE OBRA:</b>	<b>35,01</b>
					<b>VALOR SEM ENCARGOS:</b>	<b>18,90</b>
					<b>VALOR COM ENCARGOS:</b>	<b>35,01</b>

2.2. C0328 - ATERRO C/COMPACTAÇÃO MECÂNICA E CONTROLE, MAT. DE AQUISIÇÃO (M3)						
EQUIPAMENTO		FONTE	UNID	COEFICIENTE	PREÇO UNITÁRIO	TOTAL
I0706	CAMINHÃO TANQUE 6.000 l (CHP)	SEINFRA	H	0,03500000	109,34	3,83
I0725	COMPACTADOR DE PLACA VIBRATÓRIA HP 7 (CHP)	SEINFRA	H	0,03500000	38,08	1,33
					<b>TOTAL EQUIPAMENTO:</b>	<b>5,16</b>
MAO DE OBRA		FONTE	UNID	COEFICIENTE	PREÇO UNITÁRIO	TOTAL
I2543	SERVENTE	SEINFRA	H	1,05000000	13,21	13,87
					<b>TOTAL MAO DE OBRA:</b>	<b>13,87</b>
MATERIAL		FONTE	UNID	COEFICIENTE	PREÇO UNITÁRIO	TOTAL
I0111	AREIA VERMELHA	SEINFRA	M3	1,10000000	46,00	50,60
					<b>TOTAL MATERIAL:</b>	<b>50,60</b>
					<b>VALOR SEM ENCARGOS:</b>	<b>62,66</b>
					<b>VALOR COM ENCARGOS:</b>	<b>69,63</b>

3.1. C0054 - ALVENARIA DE EMBASAMENTO DE PEDRA ARGAMASSADA (M3)						
MAO DE OBRA		FONTE	UNID	COEFICIENTE	PREÇO UNITÁRIO	TOTAL
I2391	PEDREIRO	SEINFRA	H	6,00000000	17,83	106,98
I2543	SERVENTE	SEINFRA	H	9,00000000	13,21	118,89
					<b>TOTAL MAO DE OBRA:</b>	<b>225,87</b>
MATERIAL		FONTE	UNID	COEFICIENTE	PREÇO UNITÁRIO	TOTAL
I0109	AREIA MEDIA	SEINFRA	M3	0,36480000	51,00	18,60
I0805	CIMENTO PORTLAND	SEINFRA	KG	109,50000000	0,46	50,37
I1600	PEDRA DE MÃO (RACHÃO)	SEINFRA	M3	1,10000000	66,85	73,54
					<b>TOTAL MATERIAL:</b>	<b>142,51</b>

RELATÓRIO ANALÍTICO - COMPOSIÇÕES DE CUSTOS					
	<b>OBRA:</b>	CONSTRUÇÃO DE UMA ARENINHA NA LOCALIDADE DE ARATICUNS	<b>DATA:</b>	05/10/2020	<b>L.S. Hora:</b> 85,20%
	<b>LOCAL:</b>	ZONA RURAL - MUNICIPIO DE BELA CRUZ	<b>BDI:</b>	25,45%	<b>L.S. Mês:</b> 48,69%
	<b>CLIENTE:</b>	PREFEITURA MUNICIPAL DE BELA CRUZ	<b>COMISSÃO DE LICITAÇÃO</b> RUBRICA R\$ 188	<b>VERÃO</b>	<b>REF.</b>
				ORSE 2020/06	09/2020
				SBC 2020/09 - Fortaleza	09/2020
				SEIDOP 2020/04 COM DESONERAÇÃO	04/2020
				SEINFRA 026 1 COM DESONERAÇÃO	12/2018
				SICRO 2016/11 COM DESONERAÇÃO	03/2017
				SICRO 2020/01 COM DESONERAÇÃO	07/2020
				SINAPI 2020/08 COM DESONERAÇÃO	09/2020
				COMPOSIÇÕES PRÓPRIAS	

<b>VALOR SEM ENCARGOS:</b>	<b>264,47</b>
<b>VALOR COM ENCARGOS:</b>	<b>368,38</b>

### 3.2. C4592 - ALVENARIA DE EMBASAMENTO EM TIJOLO CERÂMICO FURADO C/ ARGAMASSA CIMENTO E AREIA 1:4 (M3)

MAO DE OBRA		FONTES	UNID	COEFICIENTE	PREÇO UNITÁRIO	TOTAL
12391	PEDREIRO	SEINFRA	H	8,50000000	17,83	151,56
12543	SERVENTE	SEINFRA	H	9,20000000	13,21	121,53
<b>TOTAL MAO DE OBRA:</b>						<b>273,09</b>

MATERIAL		FONTES	UNID	COEFICIENTE	PREÇO UNITÁRIO	TOTAL
12081	TIJOLO CERÂMICO FURADO 9X19X19CM	SEINFRA	UN	235,00000000	0,42	98,70
<b>TOTAL MATERIAL:</b>						<b>98,70</b>

SERVICO		FONTES	UNID	COEFICIENTE	PREÇO UNITÁRIO	TOTAL
C0171	ARGAMASSA DE CIMENTO E AREIA S/PEN. TRAÇO 1:4	SEINFRA	M3	0,30000000	362,02	108,61
<b>TOTAL SERVIÇO:</b>						<b>108,61</b>

<b>VALOR SEM ENCARGOS:</b>	<b>336,53</b>
<b>VALOR COM ENCARGOS:</b>	<b>480,39</b>

### 4.1. C0074 - ALVENARIA DE TIJOLO CERÂMICO FURADO (9x19x19)cm C/ARGAMASSA MISTA DE CAL HIDRATADA ESP=20 cm (M2)

MAO DE OBRA		FONTES	UNID	COEFICIENTE	PREÇO UNITÁRIO	TOTAL
12391	PEDREIRO	SEINFRA	H	1,50000000	17,83	26,75
12543	SERVENTE	SEINFRA	H	1,84000000	13,21	24,31
<b>TOTAL MAO DE OBRA:</b>						<b>51,06</b>

MATERIAL		FONTES	UNID	COEFICIENTE	PREÇO UNITÁRIO	TOTAL
10109	AREIA MEDIA	SEINFRA	M3	0,04130000	51,00	2,11
10441	CAL HIDRATADA	SEINFRA	KG	6,19000000	1,10	6,81
10805	CIMENTO PORTLAND	SEINFRA	KG	6,19000000	0,46	2,85
12081	TIJOLO CERÂMICO FURADO 9X19X19CM	SEINFRA	UN	47,00000000	0,42	19,74
<b>TOTAL MATERIAL:</b>						<b>31,51</b>

<b>VALOR SEM ENCARGOS:</b>	<b>59,07</b>
<b>VALOR COM ENCARGOS:</b>	<b>82,55</b>

### 5.1. C0776 - CHAPISCO C/ ARGAMASSA DE CIMENTO E AREIA S/PENEIRAR TRAÇO 1:3 ESP.= 5mm P/ PAREDE (M2)

MAO DE OBRA		FONTES	UNID	COEFICIENTE	PREÇO UNITÁRIO	TOTAL
12391	PEDREIRO	SEINFRA	H	0,10000000	17,83	1,78
12543	SERVENTE	SEINFRA	H	0,15000000	13,21	1,98
<b>TOTAL MAO DE OBRA:</b>						<b>3,76</b>

MATERIAL		FONTES	UNID	COEFICIENTE	PREÇO UNITÁRIO	TOTAL
10109	AREIA MEDIA	SEINFRA	M3	0,00610000	51,00	0,31
10805	CIMENTO PORTLAND	SEINFRA	KG	2,43000000	0,46	1,12



RELATÓRIO ANALÍTICO - COMPOSIÇÕES DE CUSTOS					
	<b>OBRA:</b>	CONSTRUÇÃO DE UMA ARENINHA NA LOCALIDADE DE ARATICUNS	<b>DATA:</b> 05/10/2020	<b>L.S. Hora:</b> 85,20%	
	<b>LOCAL:</b>	ZONA RURAL - MUNICIPIO DE BELA CRUZ	<b>BDI:</b> 25,45%	<b>L.S. Mês:</b> 48,69%	
	<b>CLIENTE:</b>	PREFEITURA MUNICIPAL DE BELA CRUZ	<b>FONTE</b>	<b>VERSÃO</b>	<b>REF.</b>
			ORSE	2020/06	09/2020
			SBC	2020/09 - Fortaleza	09/2020
			SEDOP	2020/04 COM DESONERAÇÃO	04/2020
			SEINFRA	026 1 COM DESONERAÇÃO	12/2018
			SICRO	2016/11 COM DESONERAÇÃO	03/2017
			SICRO	2020/01 COM DESONERAÇÃO	07/2020
			SINAPI	2020/08 COM DESONERAÇÃO	09/2020
			COMPOSIÇÕES PRÓPRIAS		



<b>TOTAL MATERIAL:</b>	<b>1,43</b>
<b>VALOR SEM ENCARGOS:</b>	<b>3,46</b>
<b>VALOR COM ENCARGOS:</b>	<b>5,19</b>

### 5.2. C3023 - EMBOÇO C/ ARGAMASSA DE CIMENTO E AREIA PENEIRADA, TRAÇO 1:3 (M2)

MAO DE OBRA		FONTE	UNID	COEFICIENTE	PREÇO UNITÁRIO	TOTAL
12391	PEDREIRO	SEINFRA	H	0,60000000	17,83	10,70
12543	SERVENTE	SEINFRA	H	0,60000000	13,21	7,93
<b>TOTAL MAO DE OBRA:</b>						<b>18,63</b>

SERVICO	FONTE	UNID	COEFICIENTE	PREÇO UNITÁRIO	TOTAL
C0164	ARGAMASSA DE CIMENTO E AREIA PEN. TRAÇO 1:3	SEINFRA	M3	0,02000000	714,24
<b>TOTAL SERVICOS:</b>					<b>14,28</b>
<b>VALOR SEM ENCARGOS:</b>					<b>20,40</b>
<b>VALOR COM ENCARGOS:</b>					<b>32,91</b>

### 5.3. C3028 - REBOCO C/ ARGAMASSA DE CIMENTO E AREIA PENEIRADA, TRAÇO 1:3 (M2)

MAO DE OBRA		FONTE	UNID	COEFICIENTE	PREÇO UNITÁRIO	TOTAL
12391	PEDREIRO	SEINFRA	H	0,60000000	17,83	10,70
12543	SERVENTE	SEINFRA	H	0,60000000	13,21	7,93
<b>TOTAL MAO DE OBRA:</b>						<b>18,63</b>

SERVICO	FONTE	UNID	COEFICIENTE	PREÇO UNITÁRIO	TOTAL
C0164	ARGAMASSA DE CIMENTO E AREIA PEN. TRAÇO 1:3	SEINFRA	M3	0,02500000	714,24
<b>TOTAL SERVICOS:</b>					<b>17,86</b>
<b>VALOR SEM ENCARGOS:</b>					<b>22,99</b>
<b>VALOR COM ENCARGOS:</b>					<b>36,48</b>

### 5.4. C4431 - CERÂMICA ESMALTADA C/ ARG. CIMENTO E AREIA ATÉ 10x10cm (100 cm²) - DECORATIVA P/ PAREDE (M2)

MAO DE OBRA		FONTE	UNID	COEFICIENTE	PREÇO UNITÁRIO	TOTAL
11328	LADRILHISTA	SEINFRA	H	1,40000000	17,83	24,96
12543	SERVENTE	SEINFRA	H	1,40000000	13,21	18,49
<b>TOTAL MAO DE OBRA:</b>						<b>43,45</b>

MATERIAL	FONTE	UNID	COEFICIENTE	PREÇO UNITÁRIO	TOTAL
16497	CERÂMICA ESMALTADA DIMENSÕES ATÉ 10x10cm (100 cm²) - DECORATIVA	SEINFRA	M2	1,10000000	30,23
<b>TOTAL MATERIAL:</b>					<b>33,25</b>

SERVICO	FONTE	UNID	COEFICIENTE	PREÇO UNITÁRIO	TOTAL
C4429	ARGAMASSA DE CIMENTO E AREIA PEN. TRAÇO 1:5	SEINFRA	M3	0,02000000	625,00
<b>TOTAL SERVICOS:</b>					<b>12,50</b>
<b>VALOR SEM ENCARGOS:</b>					<b>65,28</b>
<b>VALOR COM ENCARGOS:</b>					<b>89,21</b>

RELATÓRIO ANALÍTICO - COMPOSIÇÕES DE CUSTOS						
	<b>OBRA:</b>	CONSTRUÇÃO DE UMA ARENINHA NA LOCALIDADE DE ABATIÇUNS	<b>DATA:</b>	05/10/2020	<b>L.S. Hora:</b>	85,20%
	<b>LOCAL:</b>	ZONA RURAL - MUNICIPIO DE BELA CRUZ	<b>BDI:</b>	25,45%	<b>L.S. Mês:</b>	48,69%
	<b>CLIENTE:</b>	PREFEITURA MUNICIPAL DE BELA CRUZ	<b>FONTE</b>	<b>VERSÃO</b>	<b>REF.</b>	
			ORSE	2020/06	09/2020	
			SBC	2020/09 - Fortaleza	09/2020	
			SEIDOP	2020/04 COM DESONERAÇÃO	04/2020	
			SEINFRA	026.1 COM DESONERAÇÃO	12/2018	
			SICRO	2016/11 COM DESONERAÇÃO	03/2017	
			SICRO	2020/01 COM DESONERAÇÃO	07/2020	
			SINAPI	2020/08 COM DESONERAÇÃO	09/2020	
			COMPOSIÇÕES PRÓPRIAS			

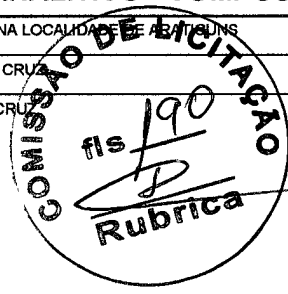

**5.5. C1102 - REJUNTAMENTO C/ ARG. PRÉ-FABRICADA, JUNTA ATÉ 2mm EM CERÂMICA, ATÉ 10x10 cm (100 cm²) - DECORATIVA (PAREDE/PISO) (M2)**

MAO DE OBRA		FONTE	UNID	COEFICIENTE	PREÇO UNITÁRIO	TOTAL
11328	LADRILHISTA	SEINFRA	H	0,23000000	17,83	4,10
12543	SERVENTE	SEINFRA	H	0,23000000	13,21	3,04
<b>TOTAL MAO DE OBRA:</b>						<b>7,14</b>

MATERIAL		FONTE	UNID	COEFICIENTE	PREÇO UNITÁRIO	TOTAL
10118	ARGAMASSA PRE-FABRICADA PARA REJUNTAMENTO	SEINFRA	KG	0,66100000	2,86	1,89
<b>TOTAL MATERIAL:</b>						<b>1,89</b>
<b>VALOR SEM ENCARGOS:</b>						<b>5,74</b>
<b>VALOR COM ENCARGOS:</b>						<b>9,03</b>

**6.1. C1631 - LONA PLÁSTICA PRETA, P/SERVIÇOS EM COBERTAS (M2)**

MAO DE OBRA		FONTE	UNID	COEFICIENTE	PREÇO UNITÁRIO	TOTAL
12391	PEDREIRO	SEINFRA	H	0,15000000	17,83	2,67
12543	SERVENTE	SEINFRA	H	0,30000000	13,21	3,96
<b>TOTAL MAO DE OBRA:</b>						<b>6,63</b>

MATERIAL		FONTE	UNID	COEFICIENTE	PREÇO UNITÁRIO	TOTAL
11348	LONA PLASTICA PRETA	SEINFRA	M2	1,05000000	1,20	1,26
<b>TOTAL MATERIAL:</b>						<b>1,26</b>
<b>VALOR SEM ENCARGOS:</b>						<b>4,84</b>
<b>VALOR COM ENCARGOS:</b>						<b>7,90</b>

**. C4401 - TELA DE AÇO ELETROSOLDADA COM FIOS DE 5,0mm C/ 15 cm (INSTALADO) (KG)**

MATERIAL		FONTE	UNID	COEFICIENTE	PREÇO UNITÁRIO	TOTAL
18253	TELA DE AÇO ELETROSOLDADA COM FIOS DE 5,0mm C/ 15 cm	SEINFRA	KG	1,00000000	5,87	5,87
<b>TOTAL MATERIAL:</b>						<b>5,87</b>
<b>VALOR SEM ENCARGOS:</b>						<b>5,87</b>
<b>VALOR COM ENCARGOS:</b>						<b>5,87</b>

**6.3. C3025 - PISO MORTO CONCRETO FCK=13,5MPa C/PREPARO E LANÇAMENTO (M3)**

MAO DE OBRA		FONTE	UNID	COEFICIENTE	PREÇO UNITÁRIO	TOTAL
12391	PEDREIRO	SEINFRA	H	2,00000000	17,83	35,66
12543	SERVENTE	SEINFRA	H	6,00000000	13,21	79,26
<b>TOTAL MAO DE OBRA:</b>						<b>114,92</b>

SERVICO		FONTE	UNID	COEFICIENTE	PREÇO UNITÁRIO	TOTAL
C0839	CONCRETO P/VIBR., FCK 13.5 MPa COM AGREGADO ADQUIRIDO	SEINFRA	M3	1,00000000	327,07	327,07
<b>TOTAL SERVICIO:</b>						<b>327,07</b>
<b>VALOR SEM ENCARGOS:</b>						<b>347,33</b>

RELATÓRIO ANALÍTICO - COMPOSIÇÕES DE CUSTOS																																
	OBRA:	CONSTRUÇÃO DE UMA ARENINHA NA LOCALIDADE DE ARATICUNS	DATA : 05/10/2020	L.S. Hora:	85,20%																											
	LOCAL:	ZONA RURAL - MUNICIPIO DE BELA CRUZ	BDI : 25,45%	L.S. Mês:	48,69%																											
	CLIENTE:	PREFEITURA MUNICIPAL DE BELA CRUZ	<table border="1"> <thead> <tr> <th>FONTES</th> <th>VERSÃO</th> <th>REF.</th> </tr> </thead> <tbody> <tr> <td>ORSE</td> <td>2020/06</td> <td>09/2020</td> </tr> <tr> <td>SBC</td> <td>2020/09 - Fortaleza</td> <td>09/2020</td> </tr> <tr> <td>SEDOF</td> <td>2020/04 COM DESONERAÇÃO</td> <td>04/2020</td> </tr> <tr> <td>SEINFRA</td> <td>026 1 COM DESONERAÇÃO</td> <td>12/2018</td> </tr> <tr> <td>SICRO</td> <td>2016/11 COM DESONERAÇÃO</td> <td>03/2017</td> </tr> <tr> <td>SICRO</td> <td>2020/01 COM DESONERAÇÃO</td> <td>07/2020</td> </tr> <tr> <td>SINAPI</td> <td>2020/08 COM DESONERAÇÃO</td> <td>09/2020</td> </tr> <tr> <td colspan="3">COMPOSIÇÕES PRÓPRIAS</td> </tr> </tbody> </table>	FONTES	VERSÃO	REF.	ORSE	2020/06	09/2020	SBC	2020/09 - Fortaleza	09/2020	SEDOF	2020/04 COM DESONERAÇÃO	04/2020	SEINFRA	026 1 COM DESONERAÇÃO	12/2018	SICRO	2016/11 COM DESONERAÇÃO	03/2017	SICRO	2020/01 COM DESONERAÇÃO	07/2020	SINAPI	2020/08 COM DESONERAÇÃO	09/2020	COMPOSIÇÕES PRÓPRIAS				
FONTES	VERSÃO	REF.																														
ORSE	2020/06	09/2020																														
SBC	2020/09 - Fortaleza	09/2020																														
SEDOF	2020/04 COM DESONERAÇÃO	04/2020																														
SEINFRA	026 1 COM DESONERAÇÃO	12/2018																														
SICRO	2016/11 COM DESONERAÇÃO	03/2017																														
SICRO	2020/01 COM DESONERAÇÃO	07/2020																														
SINAPI	2020/08 COM DESONERAÇÃO	09/2020																														
COMPOSIÇÕES PRÓPRIAS																																

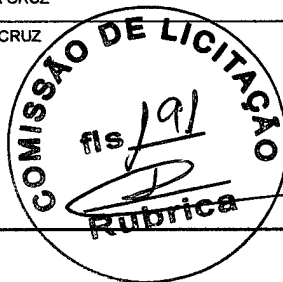

VALOR COM ENCARGOS:	441,99
---------------------	--------

**6.4. C2179 - REGULARIZAÇÃO DE BASE C/ ARGAMASSA CIMENTO E AREIA S/ PENEIRAR, TRAÇO 1:4 - ESP= 3cm (M2)**

MAO DE OBRA	FONTES	UNID	COEFICIENTE	PREÇO UNITÁRIO	TOTAL
I2391 PEDREIRO	SEINFRA	H	0,25000000	17,83	4,46
I2543 SERVENTE	SEINFRA	H	0,55000000	13,21	7,27
<b>TOTAL MAO DE OBRA:</b>					<b>11,73</b>

MATERIAL	FONTES	UNID	COEFICIENTE	PREÇO UNITÁRIO	TOTAL
I0109 AREIA MEDIA	SEINFRA	M3	0,03650000	51,00	1,86
I0805 CIMENTO PORTLAND	SEINFRA	KG	10,95000000	0,46	5,04
<b>TOTAL MATERIAL:</b>					<b>6,90</b>

VALOR SEM ENCARGOS:	13,23
VALOR COM ENCARGOS:	18,62

**6.5. C5028 - PISO INTERTRAVADO TIPO TIJOLINHO (20 X 10 X 4CM), CINZA - COMPACTAÇÃO MECANIZADA (M2)**

EQUIPAMENTO	FONTES	UNID	COEFICIENTE	PREÇO UNITÁRIO	TOTAL
I0612 COMPACTADOR DE PLACA VIBRATÓRIA HP 7 (CHI)	SEINFRA	H	0,07570000	25,10	1,90
I0725 COMPACTADOR DE PLACA VIBRATÓRIA HP 7 (CHP)	SEINFRA	H	0,00410000	38,08	0,16
<b>TOTAL EQUIPAMENTO:</b>					<b>2,06</b>

MAO DE OBRA	FONTES	UNID	COEFICIENTE	PREÇO UNITÁRIO	TOTAL
I0445 CALCETEIRO	SEINFRA	H	0,15950000	17,83	2,84
I2543 SERVENTE	SEINFRA	H	0,15950000	13,21	2,11
<b>TOTAL MAO DE OBRA:</b>					<b>4,95</b>

MATERIAL	FONTES	UNID	COEFICIENTE	PREÇO UNITÁRIO	TOTAL
I0109 AREIA MEDIA	SEINFRA	M3	0,05680000	51,00	2,90
I2403 PÓ DE PEDRA	SEINFRA	M3	0,00650000	38,84	0,25
I9513 TIJOLINHO (20 X 10 X 4CM), COR NATURAL	SEINFRA	UN	51,00000000	0,45	22,95
<b>TOTAL MATERIAL:</b>					<b>26,10</b>

VALOR SEM ENCARGOS:	30,25
VALOR COM ENCARGOS:	33,11

**6.6. C5027 - PISO INTERTRAVADO TIPO TIJOLINHO (20 X 10 X 4CM), VERMELHO - COMPACTAÇÃO MECANIZADA (M2)**

EQUIPAMENTO	FONTES	UNID	COEFICIENTE	PREÇO UNITÁRIO	TOTAL
I0612 COMPACTADOR DE PLACA VIBRATÓRIA HP 7 (CHI)	SEINFRA	H	0,07570000	25,10	1,90
I0725 COMPACTADOR DE PLACA VIBRATÓRIA HP 7 (CHP)	SEINFRA	H	0,00410000	38,08	0,16
<b>TOTAL EQUIPAMENTO:</b>					<b>2,06</b>

MAO DE OBRA	FONTES	UNID	COEFICIENTE	PREÇO UNITÁRIO	TOTAL
I0445 CALCETEIRO	SEINFRA	H	0,15950000	17,83	2,84
I2543 SERVENTE	SEINFRA	H	0,15950000	13,21	2,11

RELATÓRIO ANALÍTICO - COMPOSIÇÕES DE CUSTOS					
	OBRA:	CONSTRUÇÃO DE UMA ARENINHA NA LOCALIDADE DE ARATICUNS	DATA :	05/10/2020	L.S. Hora: 85,20%
	LOCAL:	ZONA RURAL - MUNICIPIO DE BELA CRUZ	BDI :	25,45%	L.S. Mês: 48,69%
	CLIENTE:	PREFEITURA MUNICIPAL DE BELA CRUZ	COMISSÃO DE LICITAÇÃO		
			ORSE	2020/06	09/2020
			SBC	2020/09 - Fortaleza	09/2020
			SEDOP	2020/04 COM DESONERAÇÃO	04/2020
			SEINFRA	026 1 COM DESONERAÇÃO	12/2018
			SICRO	2016/11 COM DESONERAÇÃO	03/2017
			SICRO	2020/01 COM DESONERAÇÃO	07/2020
			SINAPI	2020/08 COM DESONERAÇÃO	09/2020
			COMPOSIÇÕES PRÓPRIAS		

TOTAL MAO DE OBRA:	4,96
--------------------	------

MATERIAL	UNID	COEFICIENTE	PREÇO UNITÁRIO	TOTAL
I0109 AREIA MEDIA	M3	0,05680000	51,00	2,90
I2403 PÓ DE PEDRA	M3	0,00650000	38,84	0,25
I9512 TIJOLINHO (20 X 10 X 4CM), COLORIDO	UN	51,00000000	0,55	28,05
TOTAL MATERIAL:				31,20
VALOR SEM ENCARGOS:				35,35
VALOR COM ENCARGOS:				38,21

#### 6.7. C0366 - BANQUETA/ MEIO FIO DE CONCRETO P/ VIAS URBANAS (1,00x0,35x0,15m) (M)

MAO DE OBRA	UNID	COEFICIENTE	PREÇO UNITÁRIO	TOTAL
I2391 PEDREIRO	H	0,30000000	17,83	5,35
I2543 SERVENTE	H	0,40000000	13,21	5,28
TOTAL MAO DE OBRA:				10,63

SERVICO	UNID	COEFICIENTE	PREÇO UNITÁRIO	TOTAL
C0588 CAIAÇÃO EM DUAS DEMÃOS COM SUPERCAL	M2	0,25000000	3,90	0,98
C2784 ESCAVAÇÃO MANUAL SOLO DE 1A.CAT. PROF. ATÉ 1.50m	M3	0,02000000	35,01	0,70
C3127 AREIA ASFALTO USINADA À FRIO - AAUF (S/TRANSP)	M3	0,00300000	68,81	0,21
C3251 CONFEÇÃO DE BANQUETA / MEIO FIO PRÉ-MOLDADA DE CONCRETO PARA VIAS URBANAS (1,00 x 0,35 x 0,15m)	M	1,00000000	30,92	30,92
C3324 ARGAMASSA DE CIMENTO E AREIA TRAÇO 1:4 COM AREIA PRODUZIDA	M3	0,00070000	308,51	0,22
TOTAL SERVICO:				33,03
VALOR SEM ENCARGOS:				27,98
VALOR COM ENCARGOS:				43,65

#### 6.8. C1915 - PISO CIMENTADO C/ ARGAMASSA DE CIMENTO E AREIA S/ PENEIRAR, TRAÇO 1:4, ESP.= 1.5cm (M2)

MAO DE OBRA	UNID	COEFICIENTE	PREÇO UNITÁRIO	TOTAL
I2391 PEDREIRO	H	1,00000000	17,83	17,83
I2543 SERVENTE	H	1,15000000	13,21	15,19
TOTAL MAO DE OBRA:				33,02

MATERIAL	UNID	COEFICIENTE	PREÇO UNITÁRIO	TOTAL
I0109 AREIA MEDIA	M3	0,01820000	51,00	0,93
I0805 CIMENTO PORTLAND	KG	5,48000000	0,46	2,52
TOTAL MATERIAL:				3,45
VALOR SEM ENCARGOS:				21,28
VALOR COM ENCARGOS:				36,47

#### 6.9. CP-9028 - GRAMA SINTERICA ESPORTIVA PARA FUTEBOL EM POLIETILENO, COM ALTURA MINIMA DE 50MM, INCLUSO FORNECIMENTO E MONTAGEM, FRETE, GRANULO DE PNEU MAIS AREIA PARA AMORTECIMENTO, DEMARCAÇÃO EM GRAMA SINTETICA NA COR BRANCA, PROTEÇÃO UV E GARANTIA DE 5 ANOS (M2)

MATERIAL	UNID	COEFICIENTE	PREÇO UNITÁRIO	TOTAL
----------	------	-------------	----------------	-------

RELATÓRIO ANALÍTICO - COMPOSIÇÕES DE CUSTOS					
	<b>OBRA:</b>	CONSTRUÇÃO DE UMA ARENINHA NA LOCALIDADE DE BARRA D'ÁGUAS	<b>DATA:</b>	05/10/2020	<b>L.S. Hora:</b> 85,20%
	<b>LOCAL:</b>	ZONA RURAL - MUNICIPIO DE BELA CRUZ	<b>BDI:</b>	25,45%	<b>L.S. Mês:</b> 48,69%
	<b>CLIENTE:</b>	PREFEITURA MUNICIPAL DE BELA CRUZ	<b>FONTE</b>	<b>VERSÃO</b>	<b>REF.</b>
			ORSE	2020/06	09/2020
			SBC	2020/09 - Fortaleza	09/2020
			SEDOP	2020/04 COM DESONERAÇÃO	04/2020
			SEINFRA	026.1 COM DESONERAÇÃO	12/2018
			SICRO	2016/11 COM DESONERAÇÃO	03/2017
			SICRO	2020/01 COM DESONERAÇÃO	07/2020
			SINAPI	2020/08 COM DESONERAÇÃO	09/2020
				COMPOSIÇÕES PRÓPRIAS	

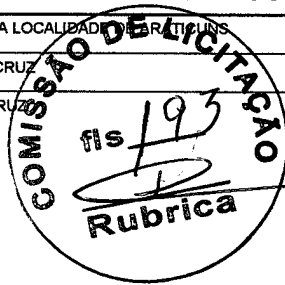

19149	GRAMA SINTÉTICA ESPORTIVA PARA FUTEBOL EM POLIETILENO, COM ALTURA MÍNIMA DE 50MM, INCLUSO FORNECIMENTO E MONTAGEM, FRETE, GRANULO DE PNEU MAIS AREIA PARA AMORTECIMENTO, DEMARCAÇÃO EM GRAMA SINTÉTICA NA COR BRANCA, PROTEÇÃO UV E GARANTIA DE 5 ANOS	SEINFRA	M2	1,00000000	120,67	120,67
<b>TOTAL MATERIAL:</b>						<b>120,67</b>
<b>VALOR SEM ENCARGOS:</b>						<b>120,67</b>
<b>VALOR COM ENCARGOS:</b>						<b>120,67</b>

### 7.1. C0035 - ALAMBRADO C/ TUBO DE AÇO GALVANIZADO 2", INCLUSIVE PINTURA (M2)

MAO DE OBRA		FONTE	UNID	COEFICIENTE	PREÇO UNITÁRIO	TOTAL
10045	AJUDANTE DE PINTOR	SEINFRA	H	0,50000000	14,52	7,26
10046	AJUDANTE DE SERRALHEIRO	SEINFRA	H	0,90000000	14,52	13,07
11858	SERRALHEIRO	SEINFRA	H	1,50000000	17,83	26,75
<b>TOTAL MAO DE OBRA:</b>						<b>47,08</b>

MATERIAL		FONTE	UNID	COEFICIENTE	PREÇO UNITÁRIO	TOTAL
10098	ARAME GALVANIZADO N.10 BWG	SEINFRA	KG	0,15000000	8,99	1,35
10100	ARAME GALVANIZADO N.14 BWG	SEINFRA	KG	0,07000000	10,40	0,73
11100	ESMALTE SINTETICO	SEINFRA	L	0,12000000	21,46	2,58
11872	SOLDA 50X50	SEINFRA	KG	0,15000000	72,23	10,83
12036	TELA DE ARAME GALVANIZADO DE 2' FIO N.14 BWG	SEINFRA	M2	1,05000000	13,60	14,28
12171	TUBO AÇO GALVANIZADO DE 50MM (2')	SEINFRA	M	2,73000000	39,71	108,41
12293	ZARCÃO	SEINFRA	L	0,10000000	20,34	2,03
<b>TOTAL MATERIAL:</b>						<b>140,21</b>
<b>VALOR SEM ENCARGOS:</b>						<b>165,63</b>
<b>VALOR COM ENCARGOS:</b>						<b>187,28</b>

### 7.2. PMBC-0002 - TELA DE NYLON FIO ESP. 3MM, ABERTURA 10X10CM, FIXADA EM ALAMBRADOS NAS LATERAIS (M2)

MAO DE OBRA		FONTE	UNID	COEFICIENTE	PREÇO UNITÁRIO	TOTAL
10046	AJUDANTE DE SERRALHEIRO	SEINFRA	H	0,21000000	14,52	3,05
11858	SERRALHEIRO	SEINFRA	H	0,35000000	17,83	6,24
12395	PINTOR	SEINFRA	H	0,35000000	17,85	6,25
<b>TOTAL MAO DE OBRA:</b>						<b>15,54</b>

MATERIAL		FONTE	UNID	COEFICIENTE	PREÇO UNITÁRIO	TOTAL
10103	ARAME RECOZIDO N.18 BWG	SEINFRA	KG	0,03000000	11,50	0,35
12171	TUBO AÇO GALVANIZADO DE 50MM (2')	SEINFRA	M	0,60000000	39,71	23,83
1062638	TELA DE PROTECAO EM NYLON PARA COBERTURA DO CAMPO DE FUTEBOL	SBC	M2	1,00000000	2,19	2,19
<b>TOTAL MATERIAL:</b>						<b>26,37</b>
<b>VALOR SEM ENCARGOS:</b>						<b>34,76</b>
<b>VALOR COM ENCARGOS:</b>						<b>41,90</b>

### 7.3. PMBC-0001 - COBERTURA COM TELA DE NYLON FIO ESP. 3MM, ABERTURA 10X10CM, FIXADA EM ALAMBRADOS (M2)

RELATÓRIO ANALÍTICO - COMPOSIÇÕES DE CUSTOS																													
	OBRA:	CONSTRUÇÃO DE UMA ARENINHA NA LOCALIDADE DE ARATICUNS	DATA :	05/10/2020	L.S. Hora: 85,20%																								
	LOCAL:	ZONA RURAL - MUNICIPIO DE BELA CRUZ	BDI :	25,45%	L.S. Mês: 48,69%																								
	CLIENTE:	PREFEITURA MUNICIPAL DE BELA CRUZ																											
		<table border="1"> <thead> <tr> <th>FONTE</th> <th>VERSÃO</th> <th>REF.</th> </tr> </thead> <tbody> <tr> <td>ORSE</td> <td>2020/06</td> <td>09/2020</td> </tr> <tr> <td>SBC</td> <td>2020/09 - Fortaleza</td> <td>09/2020</td> </tr> <tr> <td>SEIDOP</td> <td>2020/04 COM DESONERAÇÃO</td> <td>04/2020</td> </tr> <tr> <td>SEINFRA</td> <td>026 1 COM DESONERAÇÃO</td> <td>12/2018</td> </tr> <tr> <td>SICRO</td> <td>2016/11 COM DESONERAÇÃO</td> <td>03/2017</td> </tr> <tr> <td>SICRO</td> <td>2020/01 COM DESONERAÇÃO</td> <td>07/2020</td> </tr> <tr> <td>SINAPI</td> <td>2020/08 COM DESONERAÇÃO</td> <td>09/2020</td> </tr> </tbody> </table>	FONTE	VERSÃO	REF.	ORSE	2020/06	09/2020	SBC	2020/09 - Fortaleza	09/2020	SEIDOP	2020/04 COM DESONERAÇÃO	04/2020	SEINFRA	026 1 COM DESONERAÇÃO	12/2018	SICRO	2016/11 COM DESONERAÇÃO	03/2017	SICRO	2020/01 COM DESONERAÇÃO	07/2020	SINAPI	2020/08 COM DESONERAÇÃO	09/2020	COMPOSIÇÕES PRÓPRIAS		
FONTE	VERSÃO	REF.																											
ORSE	2020/06	09/2020																											
SBC	2020/09 - Fortaleza	09/2020																											
SEIDOP	2020/04 COM DESONERAÇÃO	04/2020																											
SEINFRA	026 1 COM DESONERAÇÃO	12/2018																											
SICRO	2016/11 COM DESONERAÇÃO	03/2017																											
SICRO	2020/01 COM DESONERAÇÃO	07/2020																											
SINAPI	2020/08 COM DESONERAÇÃO	09/2020																											

MAO DE OBRA	FONTE	UNID	COEFICIENTE	PREÇO UNITÁRIO	TOTAL	
I0046	AJUDANTE DE SERRALHEIRO	SEINFRA	H	0,21000000	14,52	3,05
I1858	SERRALHEIRO	SEINFRA	H	0,35000000	17,83	6,24
<b>TOTAL MAO DE OBRA:</b>					<b>9,29</b>	

MATERIAL	FONTE	UNID	COEFICIENTE	PREÇO UNITÁRIO	TOTAL	
I0103	ARAME RECOZIDO N.18 BWG	SEINFRA	KG	0,03000000	11,50	0,35
I6221	GANCHOS GALVANIZADOS P/FIXAÇÃO DAS REDES NOS TUBOS	SEINFRA	UN	0,60000000	3,50	2,10
I6220	CORDA DE NYLON DE 4mm	SEINFRA	M	0,86000000	0,21	0,18
'062638	TELA DE PROTECAO EM NYLON PARA COBERTURA DO CAMPO DE FUTEBOL	SBC	M2	1,00000000	2,19	2,19
<b>TOTAL MATERIAL:</b>					<b>4,82</b>	

<b>VALOR SEM ENCARGOS:</b>	<b>9,84</b>
<b>VALOR COM ENCARGOS:</b>	<b>14,11</b>

#### 8.1. C1948 - PONTO HIDRÁULICO, MATERIAL E EXECUÇÃO (PT)

MAO DE OBRA	FONTE	UNID	COEFICIENTE	PREÇO UNITÁRIO	TOTAL	
I0043	AJUDANTE DE ENCANADOR	SEINFRA	H	3,00000000	14,52	43,56
I2320	ENCANADOR	SEINFRA	H	3,00000000	17,83	53,49
I2543	SERVENTE	SEINFRA	H	2,50000000	13,21	33,03
<b>TOTAL MAO DE OBRA:</b>					<b>130,08</b>	

MATERIAL	FONTE	UNID	COEFICIENTE	PREÇO UNITÁRIO	TOTAL	
I0108	AREIA GROSSA	SEINFRA	M3	0,00350000	55,00	0,19
I0441	CAL HIDRATADA	SEINFRA	KG	2,50000000	1,10	2,75
I0805	CIMENTO PORTLAND	SEINFRA	KG	2,50000000	0,46	1,15
I0884	COTOVELO PVC SOLDAVEL DE 25MM	SEINFRA	UN	2,00000000	0,80	1,60
I0885	COTOVELO PVC SOLDAVEL DE 32MM	SEINFRA	UN	4,00000000	1,60	6,40
I1293	JOELHO PVC ROSCAVEL DE 1"	SEINFRA	UN	1,00000000	3,58	3,58
I1412	LUVA PVC SOLDAVEL DE 32MM	SEINFRA	UN	2,00000000	1,27	2,54
I1426	LUVA REDUÇÃO PVC SOLDAVEL DE 32X25MM	SEINFRA	UN	1,00000000	2,28	2,28
I1973	TE PVC SOLDAVEL 32MM	SEINFRA	UN	1,00000000	2,49	2,49
I2200	TUBO PVC SOLDÁVEL DE 25MM (3/4')	SEINFRA	M	1,20000000	2,33	2,80
I2201	TUBO PVC SOLDÁVEL DE 32MM (1')	SEINFRA	M	5,00000000	5,23	26,15
<b>TOTAL MATERIAL:</b>					<b>51,93</b>	

<b>VALOR SEM ENCARGOS:</b>	<b>122,16</b>
<b>VALOR COM ENCARGOS:</b>	<b>182,00</b>

#### 8.2. C2616 - TUBO PVC SOLD. MARROM D= 25mm (3/4") (M)

MAO DE OBRA	FONTE	UNID	COEFICIENTE	PREÇO UNITÁRIO	TOTAL	
I0043	AJUDANTE DE ENCANADOR	SEINFRA	H	0,12000000	14,52	1,74
I2320	ENCANADOR	SEINFRA	H	0,12000000	17,83	2,14
<b>TOTAL MAO DE OBRA:</b>					<b>3,88</b>	

 <p><b>PREFEITURA DE BELA CRUZ</b> O Futuro é Agora!</p> <p><b>DABELA</b> CONSTRUTORA &amp; ENGENHARIA</p>	<b>RELATÓRIO ANALÍTICO - COMPOSIÇÕES DE CUSTOS</b>																													
	<b>OBRA:</b>	CONSTRUÇÃO DE UMA ARENINHA NA LOCALIDADE DE ARATICUNS	<b>DATA:</b> 05/10/2020	<b>L.S. Hora:</b> 85,20%																										
	<b>LOCAL:</b>	ZONA RURAL - MUNICIPIO DE BELA CRUZ	<b>BDI:</b> 25,45%	<b>L.S. Mês:</b> 48,69%																										
	<b>CLIENTE:</b>	PREFEITURA MUNICIPAL DE BELA CRUZ	<b>COMISSÃO DE LICITAÇÃO</b> fls 195 Rubrica	<table border="1"> <thead> <tr> <th>FORTE</th> <th>VERSÃO</th> <th>REF.</th> </tr> </thead> <tbody> <tr> <td>ORSE</td> <td>2020/06</td> <td>09/2020</td> </tr> <tr> <td>SBC</td> <td>2020/09 - Fortaleza</td> <td>09/2020</td> </tr> <tr> <td>SE Dop</td> <td>2020/04 COM DESONERAÇÃO</td> <td>04/2020</td> </tr> <tr> <td>SEINFRA</td> <td>026.1 COM DESONERAÇÃO</td> <td>12/2018</td> </tr> <tr> <td>SICRO</td> <td>2018/11 COM DESONERAÇÃO</td> <td>03/2017</td> </tr> <tr> <td>SICRO</td> <td>2020/01 COM DESONERAÇÃO</td> <td>07/2020</td> </tr> <tr> <td>SINAPI</td> <td>2020/08 COM DESONERAÇÃO</td> <td>09/2020</td> </tr> <tr> <td colspan="3" style="text-align: center;">COMPOSIÇÕES PRÓPRIAS</td> </tr> </tbody> </table>	FORTE	VERSÃO	REF.	ORSE	2020/06	09/2020	SBC	2020/09 - Fortaleza	09/2020	SE Dop	2020/04 COM DESONERAÇÃO	04/2020	SEINFRA	026.1 COM DESONERAÇÃO	12/2018	SICRO	2018/11 COM DESONERAÇÃO	03/2017	SICRO	2020/01 COM DESONERAÇÃO	07/2020	SINAPI	2020/08 COM DESONERAÇÃO	09/2020	COMPOSIÇÕES PRÓPRIAS	
FORTE	VERSÃO	REF.																												
ORSE	2020/06	09/2020																												
SBC	2020/09 - Fortaleza	09/2020																												
SE Dop	2020/04 COM DESONERAÇÃO	04/2020																												
SEINFRA	026.1 COM DESONERAÇÃO	12/2018																												
SICRO	2018/11 COM DESONERAÇÃO	03/2017																												
SICRO	2020/01 COM DESONERAÇÃO	07/2020																												
SINAPI	2020/08 COM DESONERAÇÃO	09/2020																												
COMPOSIÇÕES PRÓPRIAS																														

MATERIAL	FORTE	UNID	COEFICIENTE	PREÇO UNITÁRIO	TOTAL	
I0026	ADESIVO PARA TUBO DE PVC RIGIDO	SEINFRA	KG	0,00050000	43,56	0,02
I1888	SOLUÇÃO LIMPADORA PARA PVC RIGIDO	SEINFRA	L	0,00020000	32,16	0,01
I2200	TUBO PVC SOLDÁVEL DE 25MM (3/4")	SEINFRA	M	1,01000000	2,33	2,35
<b>TOTAL MATERIAL:</b>					<b>2,38</b>	
<b>VALOR SEM ENCARGOS:</b>					<b>4,48</b>	
<b>VALOR COM ENCARGOS:</b>					<b>6,26</b>	

C1729 - LUVA PVC SOLD. MARROM D= 25mm (3/4") (UN)						
MAO DE OBRA	FORTE	UNID	COEFICIENTE	PREÇO UNITÁRIO	TOTAL	
I0043	AJUDANTE DE ENCANADOR	SEINFRA	H	0,09000000	14,52	1,31
I2320	ENCANADOR	SEINFRA	H	0,09000000	17,83	1,60
<b>TOTAL MAO DE OBRA:</b>					<b>2,91</b>	

MATERIAL	FORTE	UNID	COEFICIENTE	PREÇO UNITÁRIO	TOTAL	
I0026	ADESIVO PARA TUBO DE PVC RIGIDO	SEINFRA	KG	0,00500000	43,56	0,22
I1411	LUVA PVC SOLDAVEL DE 25MM	SEINFRA	UN	1,00000000	0,60	0,60
I1888	SOLUÇÃO LIMPADORA PARA PVC RIGIDO	SEINFRA	L	0,00800000	32,16	0,26
<b>TOTAL MATERIAL:</b>					<b>1,08</b>	
<b>VALOR SEM ENCARGOS:</b>					<b>2,66</b>	
<b>VALOR COM ENCARGOS:</b>					<b>3,99</b>	

8.4. C1437 - GRELHA DE FERRO P/CANALETAS (M2)						
EQUIPAMENTO	FORTE	UNID	COEFICIENTE	PREÇO UNITÁRIO	TOTAL	
I0749	MÁQUINA DE SOLDA (CHP)	SEINFRA	H	1,20000000	0,06	0,07
<b>TOTAL EQUIPAMENTO:</b>					<b>0,07</b>	

MAO DE OBRA	FORTE	UNID	COEFICIENTE	PREÇO UNITÁRIO	TOTAL	
I0046	AJUDANTE DE SERRALHEIRO	SEINFRA	H	1,50000000	14,52	21,78
I1858	SERRALHEIRO	SEINFRA	H	1,50000000	17,83	26,75
<b>TOTAL MAO DE OBRA:</b>					<b>48,53</b>	

MATERIAL	FORTE	UNID	COEFICIENTE	PREÇO UNITÁRIO	TOTAL	
I0163	AÇO CA-50	SEINFRA	KG	13,02500000	4,44	57,83
I0208	BATENTE DE FERRO	SEINFRA	M	2,10000000	17,90	37,59
I1061	ELETRODOS	SEINFRA	KG	1,20000000	16,50	19,80
<b>TOTAL MATERIAL:</b>					<b>115,22</b>	
<b>VALOR SEM ENCARGOS:</b>					<b>141,49</b>	
<b>VALOR COM ENCARGOS:</b>					<b>163,82</b>	

8.5. I014954 - JOELHO 90 PVC SOLDAVEL E COM ROSCA 25mm x 3/4" (UN)					
<b>VALOR SEM ENCARGOS:</b>					<b>2,06</b>

RELATÓRIO ANALÍTICO - COMPOSIÇÕES DE CUSTOS					
	OBRA:	CONSTRUÇÃO DE UMA ARENINHA NA LOCALIDADE DE ARATICUNS	DATA : 05/10/2020	L.S. Hora:	85,20%
	LOCAL:	ZONA RURAL - MUNICIPIO DE BELA CRUZ	BDI : 25,45%	L.S. Mês:	48,69%
	CLIENTE:	PREFEITURA MUNICIPAL DE BELA CRUZ			
		FONTE	VERSÃO	REF.	
		ORSE	2020/06	09/2020	
		SBC	2020/09 - Fortaleza	09/2020	
		SEDOF	2020/04 COM DESONERAÇÃO	04/2020	
		SEINFRA	026 1 COM DESONERAÇÃO	12/2018	
		SICRO	2016/11 COM DESONERAÇÃO	03/2017	
		SICRO	2020/01 COM DESONERAÇÃO	07/2020	
		SINAPI	2020/08 COM DESONERAÇÃO	09/2020	
COMPOSIÇÕES PRÓPRIAS					

VALOR COM ENCARGOS:	2,06
---------------------	------

**9.1. C4967 - POSTE DE CONCRETO DUPLO T, RESISTÊNCIA NOMINAL 200KG, H= 8,00M, PESO APROXIMADO 400KG (UN)**

EQUIPAMENTO	FONTE	UNID	COEFICIENTE	PREÇO UNITÁRIO	TOTAL
I0705 CAMINHÃO COMERC. EQUIP. C/GUINDASTE (CHP)	SEINFRA	H	1,12500000	116,19	130,71
<b>TOTAL EQUIPAMENTO:</b>					<b>130,71</b>

MAO DE OBRA	FONTE	UNID	COEFICIENTE	PREÇO UNITÁRIO	TOTAL
I2543 SERVENTE	SEINFRA	H	2,25000000	13,21	29,72
<b>TOTAL MAO DE OBRA:</b>					<b>29,72</b>

MATERIAL	FONTE	UNID	COEFICIENTE	PREÇO UNITÁRIO	TOTAL
I9464 POSTE DE CONCRETO DUPLO T, RESISTÊNCIA NOMINAL 200KG, H= 8,00M, PESO APROXIMADO 400KG	SEINFRA	UN	1,00000000	346,67	346,67
<b>TOTAL MATERIAL:</b>					<b>346,67</b>

SERVICO	FONTE	UNID	COEFICIENTE	PREÇO UNITÁRIO	TOTAL
C0836 CONCRETO NÃO ESTRUTURAL PREPARO MANUAL	SEINFRA	M3	0,27000000	347,10	93,72
C1604 LANÇAMENTO E APLICAÇÃO DE CONCRETO S/ ELEVAÇÃO	SEINFRA	M3	0,27000000	114,92	31,03
C2784 ESCAVAÇÃO MANUAL SOLO DE 1A.CAT. PROF. ATÉ 1.50m	SEINFRA	M3	0,33000000	35,01	11,55
<b>TOTAL SERVICO:</b>					<b>136,30</b>

VALOR SEM ENCARGOS:	583,34
VALOR COM ENCARGOS:	643,40

**9.2. S12577 - Refletor Slim LED 150W de potência, branco Frio, 6500k, Autovolt, marca G-light ou similar - Rev 01 (un)**

MAO DE OBRA	FONTE	UNID	COEFICIENTE	PREÇO UNITÁRIO	TOTAL
I02436S Eletricista	ORSE	h	0,50000000	12,28	6,14
I06111S Servente de obras	ORSE	h	0,30000000	8,80	2,64
<b>TOTAL MAO DE OBRA:</b>					<b>8,78</b>

MATERIAL	FONTE	UNID	COEFICIENTE	PREÇO UNITÁRIO	TOTAL
I01691 Parafuso metal 2 1/2" x 12 p/ bucha s-10	ORSE	un	2,00000000	0,57	1,14
I13292 Refletor Slim LED 150W de potência, branco Frio, 6500k, Autovolt, marca G-light ou similar	ORSE	un	1,00000000	457,60	457,60
<b>TOTAL MATERIAL:</b>					<b>458,74</b>

SERVICO	FONTE	UNID	COEFICIENTE	PREÇO UNITÁRIO	TOTAL
S10549 Encargos Complementares - Servente	ORSE	h	0,30000000	2,93	0,88
S10552 Encargos Complementares - Eletricista	ORSE	h	0,50000000	2,82	1,41
<b>TOTAL SERVICO:</b>					<b>2,29</b>

VALOR SEM ENCARGOS:	466,77
VALOR COM ENCARGOS:	469,81

**9.3. 83446 - CAIXA DE PASSAGEM 30X30X40 COM TAMPA E DRENO BRITA (UN)**

MATERIAL	FONTE	UNID	COEFICIENTE	PREÇO UNITÁRIO	TOTAL
----------	-------	------	-------------	----------------	-------



RELATÓRIO ANALÍTICO - COMPOSIÇÕES DE CUSTOS						
	<b>OBRA:</b>	CONSTRUÇÃO DE UMA ARENINHA NA LOCALIDADE DE ARATICUNS	<b>DATA :</b>	05/10/2020	<b>L.S. Hora:</b>	85,20%
	<b>LOCAL:</b>	ZONA RURAL - MUNICIPIO DE BELA CRUZ	<b>BDI :</b>	25,45%	<b>L.S. Mês:</b>	48,69%
	<b>CLIENTE:</b>	PREFEITURA MUNICIPAL DE BELA CRUZ	<b>FONTE</b>	<b>VERSÃO</b>	<b>REF.</b>	
			ORSE	2020/06	09/2020	
			SBC	2020/09 - Fortaleza	09/2020	
			SE Dop	2020/04 COM DESONERAÇÃO	04/2020	
			SEINFRA	026 1 COM DESONERAÇÃO	12/2018	
			SICRO	2016/11 COM DESONERAÇÃO	03/2017	
			SICRO	2020/01 COM DESONERAÇÃO	07/2020	
			SINAPI	2020/08 COM DESONERAÇÃO	09/2020	
				COMPOSIÇÕES PRÓPRIAS		



QUANTIDADE	DESCRIÇÃO	UNID	COEFICIENTE	PREÇO UNITÁRIO	TOTAL	
00000370	AREIA MEDIA - POSTO JAZIDA/FORNECEDOR (RETIRADO NA JAZIDA, SEM TRANSPORTE)	SINAPI	M3	0,06530000	80,00	5,22
00001106	CAL HIDRATADA CH-I PARA ARGAMASSAS	SINAPI	KG	3,00960000	0,70	2,11
00001358	CHAPA DE MADEIRA COMPENSADA RESINADA PARA FORMA DE CONCRETO, DE *2,2 X 1,1* M, E = 17 MM	SINAPI	M2	0,06000000	28,86	1,73
00001379	CIMENTO PORTLAND COMPOSTO CP II-32	SINAPI	KG	18,50840000	0,49	9,07
00004721	PEDRA BRITADA N. 1 (9,5 a 19 MM) POSTO PEDREIRA/FORNECEDOR, SEM FRETE	SINAPI	M3	0,03650000	55,00	2,01
00004722	PEDRA BRITADA N. 3 (38 A 50 MM) POSTO PEDREIRA/FORNECEDOR, SEM FRETE	SINAPI	M3	0,00400000	55,00	0,22
00007258	TIJOLO CERAMICO MACICO COMUM *5 X 10 X 20* CM (L X A X C)	SINAPI	UN	60,48000000	0,45	27,22
00043059	ACO CA-60, 4,2 MM, OU 5,0 MM, OU 6,0 MM, OU 7,0 MM, VERGALHAO	SINAPI	KG	2,15600000	5,35	11,53
<b>TOTAL MATERIAL:</b>					<b>69,11</b>	

SERVICO	FONTE	UNID	COEFICIENTE	PREÇO UNITÁRIO	TOTAL
88309	PEDREIRO COM ENCARGOS COMPLEMENTARES	SINAPI	H	1,67890000	30,99
88316	SERVENTE COM ENCARGOS COMPLEMENTARES	SINAPI	H	4,48320000	63,57
<b>TOTAL SERVICIO:</b>					<b>94,56</b>
<b>VALOR SEM ENCARGOS:</b>					<b>125,14</b>
<b>VALOR COM ENCARGOS:</b>					<b>153,67</b>

9.4. CP-8502 - CONJUNTO DE LUMINÁRIA 2 PÉTALAS EM POSTE DE CONCRETO CIRCULAR H=12M, ALTURA LIVRE 10,20M, LÂMPADA LED 150W DE ALTA POTÊNCIA, INCLUSIVE O POSTE - FORNECIMENTO E MONTAGEM (UN)						
EQUIPAMENTO	FONTE	UNID	COEFICIENTE	PREÇO UNITÁRIO	TOTAL	
10705	CAMINHÃO COMERC. EQUIP. C/GUINDASTE (CHP)	SEINFRA	H	1,00000000	116,19	
<b>TOTAL EQUIPAMENTO:</b>					<b>116,19</b>	

MAO DE OBRA	FONTE	UNID	COEFICIENTE	PREÇO UNITÁRIO	TOTAL
10042	AJUDANTE DE ELETRICISTA	SEINFRA	H	3,20000000	46,46
12312	ELETRICISTA	SEINFRA	H	9,20000000	166,24
<b>TOTAL MAO DE OBRA:</b>					<b>212,70</b>

MATERIAL	FONTE	UNID	COEFICIENTE	PREÇO UNITÁRIO	TOTAL
10199	BASE FUSIVEL DIAZED 25A. COMPLETA	SEINFRA	UN	2,00000000	42,42
10501	CELULA FOTOELÉTRICA P/ LÂMPADA 400W, C/ SUPORTE	SEINFRA	UN	1,00000000	26,40
11075	ELETRODUTO DE PVC RIGIDO 3/4"	SEINFRA	M	12,00000000	35,88
16793	LUMINÁRIA TIPO PÉTALA FAB.REEME REF.: ZE-157 OU SIMILAR	SEINFRA	UN	2,00000000	511,80
16796	CABO POLIFÁSICO - 4 X 2,5MM	SEINFRA	M	12,00000000	55,80
INS-780137	LUMINÁRIA PÚBLICA EM LED DE ALTA POTÊNCIA 150W, FLUXO LUMINOSO EQUIVALENTE A LÂMPADA VSVM DE 250W, TEMPERATURA 4000K A 6000K	MERCADO	UN	2,00000000	1143,20
16278	FITA AUTO FUSÃO DE 1A QUALIDADE	SEINFRA	UN	1,00000000	8,98
17392	FITA ISOLANTE COMUM N.º33	SEINFRA	UN	1,00000000	11,20
<b>TOTAL MATERIAL:</b>					<b>1835,68</b>

SERVICO	FONTE	UNID	COEFICIENTE	PREÇO UNITÁRIO	TOTAL
C4979	POSTE DE CONCRETO CIRCULAR, RESISTÊNCIA NOMINAL 400KG, H=12,00M, PESO APROXIMADO 1.130KG	SEINFRA	UN	1,00000000	1727,36
83446	CAIXA DE PASSAGEM 30X30X40 COM TAMPA E DRENO BRITA	SINAPI	UN	1,00000000	148,27

RELATÓRIO ANALÍTICO - COMPOSIÇÕES DE CUSTOS																																
	OBRA:	CONSTRUÇÃO DE UMA ARENINHA NA LOCALIDADE DE ARATICUNS	DATA : 05/10/2020	L.S. Hora: 85,20%																												
	LOCAL:	ZONA RURAL - MUNICIPIO DE BELA CRUZ	BDI : 25,45%	L.S. Mês: 48,69%																												
	CLIENTE:	PREFEITURA MUNICIPAL DE BELA CRUZ	<table border="1"> <thead> <tr> <th>FONTE</th> <th>VERSÃO</th> <th>REF.</th> </tr> </thead> <tbody> <tr> <td>ORSE</td> <td>2020/06</td> <td>09/2020</td> </tr> <tr> <td>SBC</td> <td>2020/09 - Fortaleza</td> <td>09/2020</td> </tr> <tr> <td>SEDOP</td> <td>2020/04 COM DESONERAÇÃO</td> <td>04/2020</td> </tr> <tr> <td>SEINFRA</td> <td>026.1 COM DESONERAÇÃO</td> <td>12/2018</td> </tr> <tr> <td>SICRO</td> <td>2016/11 COM DESONERAÇÃO</td> <td>03/2017</td> </tr> <tr> <td>SICRO</td> <td>2020/01 COM DESONERAÇÃO</td> <td>07/2020</td> </tr> <tr> <td>SINAPI</td> <td>2020/08 COM DESONERAÇÃO</td> <td>09/2020</td> </tr> <tr> <td colspan="3">COMPOSIÇÕES PRÓPRIAS</td> </tr> </tbody> </table>			FONTE	VERSÃO	REF.	ORSE	2020/06	09/2020	SBC	2020/09 - Fortaleza	09/2020	SEDOP	2020/04 COM DESONERAÇÃO	04/2020	SEINFRA	026.1 COM DESONERAÇÃO	12/2018	SICRO	2016/11 COM DESONERAÇÃO	03/2017	SICRO	2020/01 COM DESONERAÇÃO	07/2020	SINAPI	2020/08 COM DESONERAÇÃO	09/2020	COMPOSIÇÕES PRÓPRIAS		
FONTE	VERSÃO	REF.																														
ORSE	2020/06	09/2020																														
SBC	2020/09 - Fortaleza	09/2020																														
SEDOP	2020/04 COM DESONERAÇÃO	04/2020																														
SEINFRA	026.1 COM DESONERAÇÃO	12/2018																														
SICRO	2016/11 COM DESONERAÇÃO	03/2017																														
SICRO	2020/01 COM DESONERAÇÃO	07/2020																														
SINAPI	2020/08 COM DESONERAÇÃO	09/2020																														
COMPOSIÇÕES PRÓPRIAS																																

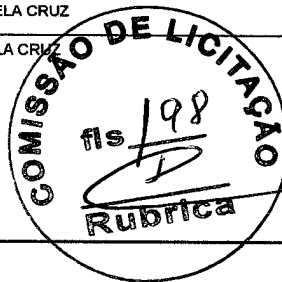

TOTAL SERVIÇO:	1875,63
VALOR SEM ENCARGOS:	3.796,44
VALOR COM ENCARGOS:	4.040,21

### 9.5. C0547 - CABO EM PVC 1000V 10MM2 (M)

MAO DE OBRA		FONTE	UNID	COEFICIENTE	PREÇO UNITÁRIO	TOTAL
10042	AJUDANTE DE ELETRICISTA	SEINFRA	H	0,14000000	14,52	2,03
12312	ELETRICISTA	SEINFRA	H	0,14000000	18,07	2,53
<b>TOTAL MAO DE OBRA:</b>						<b>4,56</b>

MATERIAL		FONTE	UNID	COEFICIENTE	PREÇO UNITÁRIO	TOTAL
10366	CABO EM PVC 1000V 10MM2	SEINFRA	M	1,02000000	5,59	5,70
<b>TOTAL MATERIAL:</b>						<b>5,70</b>
<b>VALOR SEM ENCARGOS:</b>						<b>8,17</b>
<b>VALOR COM ENCARGOS:</b>						<b>10,26</b>

### 9.6. C4377 - CABO EM PVC 1000V 2,5 mm² (M)

MAO DE OBRA		FONTE	UNID	COEFICIENTE	PREÇO UNITÁRIO	TOTAL
10042	AJUDANTE DE ELETRICISTA	SEINFRA	H	0,11000000	14,52	1,60
12312	ELETRICISTA	SEINFRA	H	0,11000000	18,07	1,99
<b>TOTAL MAO DE OBRA:</b>						<b>3,59</b>

MATERIAL		FONTE	UNID	COEFICIENTE	PREÇO UNITÁRIO	TOTAL
18229	CABO EM PVC 1000V 2,5MM2	SEINFRA	M	1,02000000	1,78	1,82
<b>TOTAL MATERIAL:</b>						<b>1,82</b>
<b>VALOR SEM ENCARGOS:</b>						<b>3,75</b>
<b>VALOR COM ENCARGOS:</b>						<b>5,40</b>

### 9.7. C0554 - CABO EM PVC 1000V 4MM2 (M)

MAO DE OBRA		FONTE	UNID	COEFICIENTE	PREÇO UNITÁRIO	TOTAL
10042	AJUDANTE DE ELETRICISTA	SEINFRA	H	0,12000000	14,52	1,74
12312	ELETRICISTA	SEINFRA	H	0,12000000	18,07	2,17
<b>TOTAL MAO DE OBRA:</b>						<b>3,91</b>

MATERIAL		FONTE	UNID	COEFICIENTE	PREÇO UNITÁRIO	TOTAL
10374	CABO EM PVC 1000V 4MM2	SEINFRA	M	1,02000000	2,77	2,83
<b>TOTAL MATERIAL:</b>						<b>2,83</b>
<b>VALOR SEM ENCARGOS:</b>						<b>4,94</b>
<b>VALOR COM ENCARGOS:</b>						<b>6,74</b>

### 9.8. C0558 - CABO EM PVC 1000V 35MM2 (M)

MAO DE OBRA		FONTE	UNID	COEFICIENTE	PREÇO UNITÁRIO	TOTAL
-------------	--	-------	------	-------------	----------------	-------

RELATÓRIO ANALÍTICO - COMPOSIÇÕES DE CUSTOS																														
	OBRA:	CONSTRUÇÃO DE UMA ARENINHA NA LOCALIDADE DE ARATICUNS	DATA :	05/10/2020	L.S. Hora:	85,20%																								
	LOCAL:	ZONA RURAL - MUNICIPIO DE BELA CRUZ	BDI :	25,45%	L.S. Mês:	48,69%																								
	CLIENTE:	PREFEITURA MUNICIPAL DE BELA CRUZ		<table border="1"> <thead> <tr> <th>FUNTE</th> <th>VERSÃO</th> <th>REF.</th> </tr> </thead> <tbody> <tr> <td>ORSE</td> <td>2020/06</td> <td>09/2020</td> </tr> <tr> <td>SBC</td> <td>2020/09 - Fortaleza</td> <td>09/2020</td> </tr> <tr> <td>SEDOP</td> <td>2020/04 COM DESONERAÇÃO</td> <td>04/2020</td> </tr> <tr> <td>SEINFRA</td> <td>026 1 COM DESONERAÇÃO</td> <td>12/2018</td> </tr> <tr> <td>SICRO</td> <td>2016/11 COM DESONERAÇÃO</td> <td>03/2017</td> </tr> <tr> <td>SICRO</td> <td>2020/01 COM DESONERAÇÃO</td> <td>07/2020</td> </tr> <tr> <td>SINAPI</td> <td>2020/08 COM DESONERAÇÃO</td> <td>09/2020</td> </tr> <tr> <td colspan="3">COMPOSIÇÕES PRÓPRIAS</td> </tr> </tbody> </table>	FUNTE	VERSÃO	REF.	ORSE	2020/06	09/2020	SBC	2020/09 - Fortaleza	09/2020	SEDOP	2020/04 COM DESONERAÇÃO	04/2020	SEINFRA	026 1 COM DESONERAÇÃO	12/2018	SICRO	2016/11 COM DESONERAÇÃO	03/2017	SICRO	2020/01 COM DESONERAÇÃO	07/2020	SINAPI	2020/08 COM DESONERAÇÃO	09/2020	COMPOSIÇÕES PRÓPRIAS	
FUNTE	VERSÃO	REF.																												
ORSE	2020/06	09/2020																												
SBC	2020/09 - Fortaleza	09/2020																												
SEDOP	2020/04 COM DESONERAÇÃO	04/2020																												
SEINFRA	026 1 COM DESONERAÇÃO	12/2018																												
SICRO	2016/11 COM DESONERAÇÃO	03/2017																												
SICRO	2020/01 COM DESONERAÇÃO	07/2020																												
SINAPI	2020/08 COM DESONERAÇÃO	09/2020																												
COMPOSIÇÕES PRÓPRIAS																														

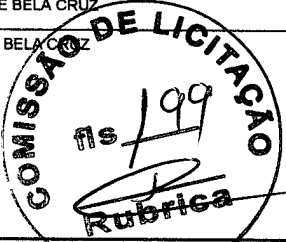
10042	AJUDANTE DE ELETRICISTA	SEINFRA	H	0,21000000	14,52	3,05
12312	ELETRICISTA	SEINFRA	H	0,21000000	18,07	3,79
<b>TOTAL MAO DE OBRA:</b>						<b>6,84</b>

MATERIAL		FUNTE	UNID	COEFICIENTE	PREÇO UNITÁRIO	TOTAL
10373	CABO EM PVC 1000V 35MM2	SEINFRA	M	1,02000000	17,99	18,35
<b>TOTAL MATERIAL:</b>						<b>18,35</b>
<b>VALOR SEM ENCARGOS:</b>						<b>22,05</b>
<b>VALOR COM ENCARGOS:</b>						<b>25,19</b>

#### 9.9. C0534 - CABO ISOLADO PVC 750V 4MM2 (M)

MAO DE OBRA		FUNTE	UNID	COEFICIENTE	PREÇO UNITÁRIO	TOTAL
10042	AJUDANTE DE ELETRICISTA	SEINFRA	H	0,12000000	14,52	1,74
12312	ELETRICISTA	SEINFRA	H	0,12000000	18,07	2,17
<b>TOTAL MAO DE OBRA:</b>						<b>3,91</b>

MATERIAL		FUNTE	UNID	COEFICIENTE	PREÇO UNITÁRIO	TOTAL
10357	CABO ISOLADO PVC 750V 4MM2	SEINFRA	M	1,02000000	2,04	2,08
<b>TOTAL MATERIAL:</b>						<b>2,08</b>
<b>VALOR SEM ENCARGOS:</b>						<b>4,19</b>
<b>VALOR COM ENCARGOS:</b>						<b>5,99</b>

#### 9.10. C4762 - CAIXA DE LIGAÇÃO PVC 4" X 2" (UN)

MAO DE OBRA		FUNTE	UNID	COEFICIENTE	PREÇO UNITÁRIO	TOTAL
10042	AJUDANTE DE ELETRICISTA	SEINFRA	H	0,15000000	14,52	2,18
12312	ELETRICISTA	SEINFRA	H	0,15000000	18,07	2,71
<b>TOTAL MAO DE OBRA:</b>						<b>4,89</b>

MATERIAL		FUNTE	UNID	COEFICIENTE	PREÇO UNITÁRIO	TOTAL
16432	CAIXA DE EMBUTIR PVC - 4X2 RETANGULAR	SEINFRA	UN	1,00000000	1,35	1,35
<b>TOTAL MATERIAL:</b>						<b>1,35</b>
<b>VALOR SEM ENCARGOS:</b>						<b>3,99</b>
<b>VALOR COM ENCARGOS:</b>						<b>6,24</b>

#### 9.11. C1020 - CURVA P/ELETRODUTO PVC ROSC. D= 25mm (3/4") (UN)

MAO DE OBRA		FUNTE	UNID	COEFICIENTE	PREÇO UNITÁRIO	TOTAL
10042	AJUDANTE DE ELETRICISTA	SEINFRA	H	0,10000000	14,52	1,45
12312	ELETRICISTA	SEINFRA	H	0,10000000	18,07	1,81
<b>TOTAL MAO DE OBRA:</b>						<b>3,26</b>

MATERIAL		FUNTE	UNID	COEFICIENTE	PREÇO UNITÁRIO	TOTAL
10957	CURVA DE PVC RIGIDO PARA ELETRODUTO DE 3/4"	SEINFRA	UN	1,00000000	1,83	1,83
<b>TOTAL MATERIAL:</b>						<b>1,83</b>

RELATÓRIO ANALÍTICO - COMPOSIÇÕES DE CUSTOS					
	<b>OBRA:</b>	CONSTRUÇÃO DE UMA ARENINHA NA LOCALIDADE DE ARATICUNS	<b>DATA :</b> 05/10/2020	<b>L.S. Hora:</b> 85,20%	
	<b>LOCAL:</b>	ZONA RURAL - MUNICIPIO DE BELA CRUZ	<b>BDI :</b> 25,45%	<b>L.S. Mês:</b> 48,69%	
	<b>CLIENTE:</b>	PREFEITURA MUNICIPAL DE BELA CRUZ	<b>COMISSÃO DE LICITAÇÃO</b> RUBRICA R\$ 200	<b>REF.</b>	
			<b>ORSE</b>	<b>2020/06</b>	<b>09/2020</b>
			<b>SBC</b>	<b>2020/09 - Fortaleza</b>	<b>09/2020</b>
			<b>SEDOP</b>	<b>2020/04 COM DESONERAÇÃO</b>	<b>04/2020</b>
			<b>SEINFRA</b>	<b>026.1 COM DESONERAÇÃO</b>	<b>12/2018</b>
			<b>SICRO</b>	<b>2016/11 COM DESONERAÇÃO</b>	<b>03/2017</b>
			<b>SICRO</b>	<b>2020/01 COM DESONERAÇÃO</b>	<b>07/2020</b>
			<b>SINAPI</b>	<b>2020/08 COM DESONERAÇÃO</b>	<b>09/2020</b>
			<b>COMPOSIÇÕES PRÓPRIAS</b>		

<b>VALOR SEM ENCARGOS:</b>	<b>3,59</b>
<b>VALOR COM ENCARGOS:</b>	<b>5,09</b>

#### 9.12. C1186 - ELETRODUTO PVC ROSC. D= 25mm (3/4") (M)

MAO DE OBRA		FONTE	UNID	COEFICIENTE	PREÇO UNITÁRIO	TOTAL
10042	AJUDANTE DE ELETRICISTA	SEINFRA	H	0,17000000	14,52	2,47
12312	ELETRICISTA	SEINFRA	H	0,17000000	18,07	3,07
<b>TOTAL MAO DE OBRA:</b>						<b>5,54</b>

MATERIAL		FONTE	UNID	COEFICIENTE	PREÇO UNITÁRIO	TOTAL
11075	ELETRODUTO DE PVC RIGIDO 3/4"	SEINFRA	M	1,00000000	2,99	2,99
<b>TOTAL MATERIAL:</b>						<b>2,99</b>

<b>VALOR SEM ENCARGOS:</b>	<b>5,98</b>
<b>VALOR COM ENCARGOS:</b>	<b>8,53</b>

#### 9.13. C1187 - ELETRODUTO PVC ROSC. D= 32mm (1") (M)

MAO DE OBRA		FONTE	UNID	COEFICIENTE	PREÇO UNITÁRIO	TOTAL
10042	AJUDANTE DE ELETRICISTA	SEINFRA	H	0,20000000	14,52	2,90
12312	ELETRICISTA	SEINFRA	H	0,20000000	18,07	3,61
<b>TOTAL MAO DE OBRA:</b>						<b>6,51</b>

MATERIAL		FONTE	UNID	COEFICIENTE	PREÇO UNITÁRIO	TOTAL
11070	ELETRODUTO DE PVC RIGIDO 1"	SEINFRA	M	1,00000000	4,25	4,25
<b>TOTAL MATERIAL:</b>						<b>4,25</b>

<b>VALOR SEM ENCARGOS:</b>	<b>7,77</b>
<b>VALOR COM ENCARGOS:</b>	<b>10,77</b>

#### 9.14. C1188 - ELETRODUTO PVC ROSC. D= 40mm (1 1/4") (M)

MAO DE OBRA		FONTE	UNID	COEFICIENTE	PREÇO UNITÁRIO	TOTAL
10042	AJUDANTE DE ELETRICISTA	SEINFRA	H	0,30000000	14,52	4,36
12312	ELETRICISTA	SEINFRA	H	0,30000000	18,07	5,42
<b>TOTAL MAO DE OBRA:</b>						<b>9,78</b>

MATERIAL		FONTE	UNID	COEFICIENTE	PREÇO UNITÁRIO	TOTAL
11069	ELETRODUTO DE PVC RIGIDO 1 1/4"	SEINFRA	M	1,00000000	6,04	6,04
<b>TOTAL MATERIAL:</b>						<b>6,04</b>

<b>VALOR SEM ENCARGOS:</b>	<b>11,32</b>
<b>VALOR COM ENCARGOS:</b>	<b>15,81</b>

#### 9.15. C4765 - ATERRAMENTO COMPLETO C/ HASTE COPPERWELD 5/8"X 2.40M (UN)

MAO DE OBRA		FONTE	UNID	COEFICIENTE	PREÇO UNITÁRIO	TOTAL
10042	AJUDANTE DE ELETRICISTA	SEINFRA	H	3,50000000	14,52	50,82
12312	ELETRICISTA	SEINFRA	H	1,50000000	18,07	27,11

RELATÓRIO ANALÍTICO - COMPOSIÇÕES DE CUSTOS					
	<b>OBRA:</b>	CONSTRUÇÃO DE UMA ARENINHA NA LOCALIDADE DE ARATICUNS	<b>DATA :</b> 05/10/2020	<b>L.S. Hora:</b> 85,20%	
	<b>LOCAL:</b>	ZONA RURAL - MUNICIPIO DE BELA CRUZ	<b>BDI :</b> 25,45%	<b>L.S. Mês:</b> 48,69%	
	<b>CLIENTE:</b>	PREFEITURA MUNICIPAL DE BELA CRUZ	<b>FONTE</b>	<b>VERSÃO</b>	<b>REF.</b>
			ORSE	2020/06	09/2020
			SBC	2020/09 - Fortaleza	09/2020
			SEINFRA	2020/04 COM DESONERAÇÃO	04/2020
			SEINFRA	026 1 COM DESONERAÇÃO	12/2018
			SICRO	2016/11 COM DESONERAÇÃO	03/2017
			SICRO	2020/01 COM DESONERAÇÃO	07/2020
			SINAPI	2020/08 COM DESONERAÇÃO	09/2020
			COMPOSIÇÕES PRÓPRIAS		

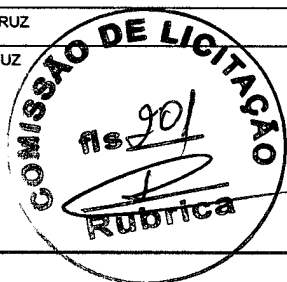

<b>TOTAL MAO DE OBRA:</b>	<b>77,93</b>
---------------------------	--------------

MATERIAL	FONTE	UNID	COEFICIENTE	PREÇO UNITÁRIO	TOTAL
10339	CABO COBRE NU 35MM2	M	3,00000000	15,98	47,94
10421	CAIXA INSPEÇÃO DO TERRA	UN	1,00000000	47,03	47,03
10841	CONECTOR PARA HASTE TERRA	UN	1,00000000	2,35	2,35
12352	HASTE DE ATERRAMENTO COPERWELD 5/8" x 2.40M	UN	1,00000000	35,72	35,72
<b>TOTAL MATERIAL:</b>					<b>133,04</b>
<b>VALOR SEM ENCARGOS:</b>					<b>175,12</b>
<b>VALOR COM ENCARGOS:</b>					<b>210,97</b>

**9.16. C2067 - QUADRO DE DISTRIBUIÇÃO DE LUZ EMBUTIR ATÉ 12 DIVISÕES 207X332X95mm, C/BARRAMENTO (UN)**

MAO DE OBRA	FONTE	UNID	COEFICIENTE	PREÇO UNITÁRIO	TOTAL
10042	AJUDANTE DE ELETRICISTA	H	2,00000000	14,52	29,04
12312	ELETRICISTA	H	2,00000000	18,07	36,14
<b>TOTAL MAO DE OBRA:</b>					<b>65,18</b>

MATERIAL	FONTE	UNID	COEFICIENTE	PREÇO UNITÁRIO	TOTAL
10193	BARRAMENTO NEUTRO P/ BAIXA TENSÃO	UN	1,00000000	30,60	30,60
10194	BARRAMENTO PRINCIPAL P/ BAIXA TENSÃO	UN	1,00000000	30,10	30,10
10195	BARRAMENTO TERRA P/ BAIXA TENSÃO	UN	1,00000000	24,88	24,88
11754	QUADRO DISTRIBUIÇÃO LUZ 207X332X95MM	UN	1,00000000	95,64	95,64
<b>TOTAL MATERIAL:</b>					<b>181,22</b>
<b>VALOR SEM ENCARGOS:</b>					<b>216,41</b>
<b>VALOR COM ENCARGOS:</b>					<b>246,40</b>

**9.17. I6620 - CAIXA DE MEDIÇÃO E PROTEÇÃO, PADRÃO COELCE, FABRICADA EM CHAPA METÁLICA, COM DIM. 340 X 640 X 210mm (UN)**

<b>VALOR SEM ENCARGOS:</b>	<b>76,27</b>
<b>VALOR COM ENCARGOS:</b>	<b>76,27</b>

**9.18. C1093 - DISJUNTOR MONOPOLAR EM QUADRO DE DISTRIBUIÇÃO 16A (UN)**

MAO DE OBRA	FONTE	UNID	COEFICIENTE	PREÇO UNITÁRIO	TOTAL
10042	AJUDANTE DE ELETRICISTA	H	0,30000000	14,52	4,36
12312	ELETRICISTA	H	0,30000000	18,07	5,42
<b>TOTAL MAO DE OBRA:</b>					<b>9,78</b>

MATERIAL	FONTE	UNID	COEFICIENTE	PREÇO UNITÁRIO	TOTAL
10981	DISJUNTOR MONOPOLAR 16A	UN	1,00000000	9,87	9,87
<b>TOTAL MATERIAL:</b>					<b>9,87</b>
<b>VALOR SEM ENCARGOS:</b>					<b>15,15</b>
<b>VALOR COM ENCARGOS:</b>					<b>19,65</b>

RELATÓRIO ANALÍTICO - COMPOSIÇÕES DE CUSTOS																																
	OBRA:	CONSTRUÇÃO DE UMA ARENINHA NA LOCALIDADE DE ARATICUNS	DATA : 05/10/2020	L.S. Hora:	85,20%																											
	LOCAL:	ZONA RURAL - MUNICIPIO DE BELA CRUZ	BDI : 25,45%	L.S. Mês:	48,69%																											
	CLIENTE:	PREFEITURA MUNICIPAL DE BELA CRUZ																														
		<table border="1"> <thead> <tr> <th>FORTE</th> <th>VERSÃO</th> <th>REF.</th> </tr> </thead> <tbody> <tr> <td>ORSE</td> <td>2020/06</td> <td>09/2020</td> </tr> <tr> <td>SBC</td> <td>2020/09 - Fortaleza</td> <td>09/2020</td> </tr> <tr> <td>SEDOF</td> <td>2020/04 COM DESONERAÇÃO</td> <td>04/2020</td> </tr> <tr> <td>SEINFRA</td> <td>026 1 COM DESONERAÇÃO</td> <td>12/2018</td> </tr> <tr> <td>SICRO</td> <td>2016/11 COM DESONERAÇÃO</td> <td>03/2017</td> </tr> <tr> <td>SICRO</td> <td>2020/01 COM DESONERAÇÃO</td> <td>07/2020</td> </tr> <tr> <td>SINAPI</td> <td>2020/08 COM DESONERAÇÃO</td> <td>09/2020</td> </tr> <tr> <td colspan="3">COMPOSIÇÕES PRÓPRIAS</td> </tr> </tbody> </table>	FORTE	VERSÃO	REF.	ORSE	2020/06	09/2020	SBC	2020/09 - Fortaleza	09/2020	SEDOF	2020/04 COM DESONERAÇÃO	04/2020	SEINFRA	026 1 COM DESONERAÇÃO	12/2018	SICRO	2016/11 COM DESONERAÇÃO	03/2017	SICRO	2020/01 COM DESONERAÇÃO	07/2020	SINAPI	2020/08 COM DESONERAÇÃO	09/2020	COMPOSIÇÕES PRÓPRIAS					
FORTE	VERSÃO	REF.																														
ORSE	2020/06	09/2020																														
SBC	2020/09 - Fortaleza	09/2020																														
SEDOF	2020/04 COM DESONERAÇÃO	04/2020																														
SEINFRA	026 1 COM DESONERAÇÃO	12/2018																														
SICRO	2016/11 COM DESONERAÇÃO	03/2017																														
SICRO	2020/01 COM DESONERAÇÃO	07/2020																														
SINAPI	2020/08 COM DESONERAÇÃO	09/2020																														
COMPOSIÇÕES PRÓPRIAS																																

**9.19. C1096 - DISJUNTOR MONOPOLAR EM QUADRO DE DISTRIBUIÇÃO 25A (UN)**

MAO DE OBRA		FORTE	UNID	COEFICIENTE	PREÇO UNITÁRIO	TOTAL
I0042	AJUDANTE DE ELETRICISTA	SEINFRA	H	0,30000000	14,52	4,36
I2312	ELETRICISTA	SEINFRA	H	0,30000000	18,07	5,42
<b>TOTAL MAO DE OBRA:</b>						<b>9,78</b>

MATERIAL		FORTE	UNID	COEFICIENTE	PREÇO UNITÁRIO	TOTAL
I0984	DISJUNTOR MONOPOLAR 25A	SEINFRA	UN	1,00000000	9,87	9,87
<b>TOTAL MATERIAL:</b>						<b>9,87</b>

<b>VALOR SEM ENCARGOS:</b>	<b>15,15</b>
<b>VALOR COM ENCARGOS:</b>	<b>19,65</b>

**9.20. C4562 - DISPOSITIVO DE PROTEÇÃO CONTRA SURTOS DE TENSÃO - DPS's - 40 KA/440V (UN)**

MATERIAL		FORTE	UNID	COEFICIENTE	PREÇO UNITÁRIO	TOTAL
I8442	DISPOSITIVO DE PROTEÇÃO CONTRA SURTOS DE TENSÃO - DPS's - 40 KA/440V - FORNECIMENTO E INSTALAÇÃO	SEINFRA	UN	1,00000000	119,10	119,10
<b>TOTAL MATERIAL:</b>						<b>119,10</b>

<b>VALOR SEM ENCARGOS:</b>	<b>119,10</b>
<b>VALOR COM ENCARGOS:</b>	<b>119,10</b>

**10.1. C0588 - CAIAÇÃO EM DUAS DEMÃOS COM SUPERCAL (M2)**

MAO DE OBRA		FORTE	UNID	COEFICIENTE	PREÇO UNITÁRIO	TOTAL
I2395	PINTOR	SEINFRA	H	0,20000000	17,85	3,57
<b>TOTAL MAO DE OBRA:</b>						<b>3,57</b>

MATERIAL		FORTE	UNID	COEFICIENTE	PREÇO UNITÁRIO	TOTAL
I2496	SUPERCAL	SEINFRA	KG	0,30000000	1,10	0,33
<b>TOTAL MATERIAL:</b>						<b>0,33</b>

<b>VALOR SEM ENCARGOS:</b>	<b>2,26</b>
<b>VALOR COM ENCARGOS:</b>	<b>3,90</b>

**11.1. PMBC-0003 - GRAMA ESMERALDA EM PLACAS, FORNECIMENTO E PLANTIO (m2)**

MAO DE OBRA		FORTE	UNID	COEFICIENTE	PREÇO UNITÁRIO	TOTAL
I1277	JARDINEIRO	SEINFRA	H	0,80000000	16,77	13,42
<b>TOTAL MAO DE OBRA:</b>						<b>13,42</b>

MATERIAL		FORTE	UNID	COEFICIENTE	PREÇO UNITÁRIO	TOTAL
I03800	Adubo mineral NPK (10-10-10)	ORSE	kg	0,10000000	1,68	0,17
I11005	Grama esmeralda em placas	ORSE	m2	1,00000000	8,00	8,00
I2077	TERRA VEGETAL	SEINFRA	M3	0,07500000	70,52	5,29
<b>TOTAL MATERIAL:</b>						<b>13,46</b>

<b>VALOR SEM ENCARGOS:</b>	<b>20,70</b>
----------------------------	--------------

RELATÓRIO ANALÍTICO - COMPOSIÇÕES DE CUSTOS																														
	OBRA:	CONSTRUÇÃO DE UMA ARENINHA NA LOCALIDADE DE ARATICUNS	DATA : 05/10/2020 L.S. Hora: 85,20%																											
	LOCAL:	ZONA RURAL - MUNICÍPIO DE BELA CRUZ	BDI : 25,45% L.S. Mês: 48,69%																											
	CLIENTE:	PREFEITURA MUNICIPAL DE BELA CRUZ																												
			<table border="1"> <thead> <tr> <th>FORTE</th> <th>VERSÃO</th> <th>REF.</th> </tr> </thead> <tbody> <tr> <td>ORSE</td> <td>2020/06</td> <td>09/2020</td> </tr> <tr> <td>SBC</td> <td>2020/09 - Fortaleza</td> <td>09/2020</td> </tr> <tr> <td>SEDOP</td> <td>2020/04 COM DESONERAÇÃO</td> <td>04/2020</td> </tr> <tr> <td>SEINFRA</td> <td>026 1 COM DESONERAÇÃO</td> <td>12/2018</td> </tr> <tr> <td>SICRO</td> <td>2016/11 COM DESONERAÇÃO</td> <td>03/2017</td> </tr> <tr> <td>SICRO</td> <td>2020/01 COM DESONERAÇÃO</td> <td>07/2020</td> </tr> <tr> <td>SINAPI</td> <td>2020/08 COM DESONERAÇÃO</td> <td>09/2020</td> </tr> <tr> <td colspan="3">COMPOSIÇÕES PRÓPRIAS</td> </tr> </tbody> </table>	FORTE	VERSÃO	REF.	ORSE	2020/06	09/2020	SBC	2020/09 - Fortaleza	09/2020	SEDOP	2020/04 COM DESONERAÇÃO	04/2020	SEINFRA	026 1 COM DESONERAÇÃO	12/2018	SICRO	2016/11 COM DESONERAÇÃO	03/2017	SICRO	2020/01 COM DESONERAÇÃO	07/2020	SINAPI	2020/08 COM DESONERAÇÃO	09/2020	COMPOSIÇÕES PRÓPRIAS		
FORTE	VERSÃO	REF.																												
ORSE	2020/06	09/2020																												
SBC	2020/09 - Fortaleza	09/2020																												
SEDOP	2020/04 COM DESONERAÇÃO	04/2020																												
SEINFRA	026 1 COM DESONERAÇÃO	12/2018																												
SICRO	2016/11 COM DESONERAÇÃO	03/2017																												
SICRO	2020/01 COM DESONERAÇÃO	07/2020																												
SINAPI	2020/08 COM DESONERAÇÃO	09/2020																												
COMPOSIÇÕES PRÓPRIAS																														

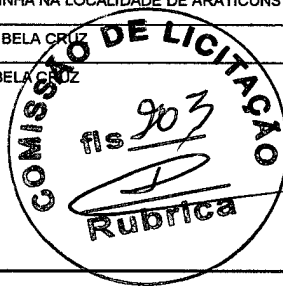

VALOR COM ENCARGOS:	26,87
---------------------	-------

### 11.2. CP-3026 - TOTEM COM BASE EM PEDRA E REVESTIMENTO EM GRANITO PARA PLACA DE INAUGURAÇÃO (ARENINHA) (UN)

SERVICO	FORTE	UNID	COEFICIENTE	PREÇO UNITÁRIO	TOTAL	
C1256	ESCAVAÇÃO MANUAL CAMPO ABERTO EM TERRA ATÉ 2M	SEINFRA	M3	0,15900000	38,71	6,15
C1399	FORMA PLANA CHAPA COMPENSADA PLASTIFICADA, ESP.= 12mm UTIL. 5X	SEINFRA	M2	1,53000000	88,44	135,31
C3345	ALVENARIA DE PEDRA ARGAMASSADA (TRAÇO 1:3) C/AGREGADOS ADQUIRIDOS	SEINFRA	M3	0,42400000	383,80	162,73
C4065	GRANITO POLIDO E=2cm, CINZA, ARGAMASSA DE CIMENTO E AREIA 1:4, C/ REJUNTAMENTO	SEINFRA	M2	0,36280000	314,40	114,06
C1235	EMULSÃO DE RESINAS ACRÍLICAS EM CONCRETO - 2 DEMÃOS	SEINFRA	M2	1,53000000	28,67	43,87
C4067	GRANITO POLIDO E=2cm, OUTRAS CORES, ARGAMASSA CIMENTO E AREIA 1:4, C/ REJUNTAMENTO	SEINFRA	M2	2,40000000	384,84	923,62
C0074	ALVENARIA DE TIJOLO CERÂMICO FURADO (9x19x19)cm C/ARGAMASSA MISTA DE CAL HIDRATADA ESP=20 cm	SEINFRA	M2	2,00000000	82,55	165,10
<b>TOTAL SERVIÇO:</b>					<b>1550,84</b>	
<b>VALOR SEM ENCARGOS:</b>					<b>1.345,54</b>	
<b>VALOR COM ENCARGOS:</b>					<b>1.550,84</b>	

### 11.3. 251511 - LIXEIRA EM MADEIRA C/ ESTRUTURA TUBULAR EM AÇO (UN)

MAO DE OBRA	FORTE	UNID	COEFICIENTE	PREÇO UNITÁRIO	TOTAL	
I2391	PEDREIRO	SEINFRA	H	1,00000000	17,83	17,83
I2543	SERVENTE	SEINFRA	H	1,00000000	13,21	13,21
<b>TOTAL MAO DE OBRA:</b>					<b>31,04</b>	
MATERIAL	FORTE	UNID	COEFICIENTE	PREÇO UNITÁRIO	TOTAL	
D00424	Lixeira em madeira	SEDOP	UN	1,00000000	311,40	311,40
<b>TOTAL MATERIAL:</b>					<b>311,40</b>	
<b>VALOR SEM ENCARGOS:</b>					<b>328,16</b>	
<b>VALOR COM ENCARGOS:</b>					<b>342,44</b>	

### 11.4. C1836 - PAINEL ESTRUTURADO AÇO INOX, ESCOVADO CHAPA 20 (M2)

MAO DE OBRA	FORTE	UNID	COEFICIENTE	PREÇO UNITÁRIO	TOTAL	
I0046	AJUDANTE DE SERRALHEIRO	SEINFRA	H	0,80000000	14,52	11,62
I1530	MONTADOR	SEINFRA	H	1,30000000	17,83	23,18
I1858	SERRALHEIRO	SEINFRA	H	0,80000000	17,83	14,26
I1879	SOLDADOR	SEINFRA	H	0,65000000	17,88	11,62
<b>TOTAL MAO DE OBRA:</b>					<b>60,88</b>	
MATERIAL	FORTE	UNID	COEFICIENTE	PREÇO UNITÁRIO	TOTAL	
I0208	BATENTE DE FERRO	SEINFRA	M	1,65000000	17,90	29,54
I0521	CHAPA AÇO INOX, ESCOVADO CHAPA 20	SEINFRA	M2	1,15000000	379,40	436,31
I1027	DOBRADIÇA 3"X2 1/2" CROMADA	SEINFRA	UN	1,00000000	19,67	19,67
I1577	PARAFUSO COM ROSCA SOBERBA 8X50MM	SEINFRA	UN	3,00000000	0,58	1,74
I1872	SOLDA 50X50	SEINFRA	KG	0,35000000	72,23	25,28

RELATÓRIO ANALÍTICO - COMPOSIÇÕES DE CUSTOS					
<b>OBRA:</b>	CONSTRUÇÃO DE UMA ARENINHA NA LOCALIDADE DE ARATICUNS		<b>DATA :</b> 05/10/2020	<b>L.S. Hora:</b> 85,20%	
<b>LOCAL:</b>	ZONA RURAL - MUNICIPIO DE BELA CRUZ		<b>BDI :</b> 25,45%	<b>L.S. Mês:</b> 48,69%	
<b>CLIENTE:</b>	PREFEITURA MUNICIPAL DE BELA CRUZ		<b>FORNecedor</b>	<b>VERSÃO</b>	<b>REF.</b>
			ORSE	2020/06	09/2020
			SBC	2020/09 - Fortaleza	09/2020
			SEDOP	2020/04 COM DESONERAÇÃO	04/2020
			SEINFRA	026 1 COM DESONERAÇÃO	12/2018
			SICRO	2016/11 COM DESONERAÇÃO	03/2017
			SICRO	2020/01 COM DESONERAÇÃO	07/2020
			SINAPI	2020/08 COM DESONERAÇÃO	09/2020
			COMPOSIÇÕES PRÓPRIAS		

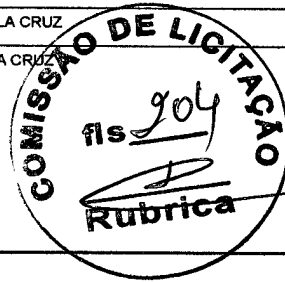

<b>TOTAL MATERIAL:</b>	<b>512,54</b>
<b>VALOR SEM ENCARGOS:</b>	<b>545,31</b>
<b>VALOR COM ENCARGOS:</b>	<b>573,22</b>

11.5. C0112 - ARBUSTOS ORNAMENTAIS EM GERAL. C/ ALTURA MÍNIMA DE 50CM (UN)						
MAO DE OBRA		FORNecedor	UNID	COEFICIENTE	PREÇO UNITÁRIO	TOTAL
11277	JARDINEIRO	SEINFRA	H	0,16960000	16,77	2,84
<b>TOTAL MAO DE OBRA:</b>						<b>2,84</b>
MATERIAL		FORNecedor	UNID	COEFICIENTE	PREÇO UNITÁRIO	TOTAL
10105	ARBUSTO ORNAMENTAL	SEINFRA	UN	1,00000000	31,68	31,68
<b>TOTAL MATERIAL:</b>						<b>31,68</b>
<b>VALOR SEM ENCARGOS:</b>						<b>33,22</b>
<b>VALOR COM ENCARGOS:</b>						<b>34,52</b>

12.1. C1348 - ESTRUTURA METÁLICA DE TRAVES DE FUTEBOL DE CAMPO OFICIAL (CJ)						
MAO DE OBRA		FORNecedor	UNID	COEFICIENTE	PREÇO UNITÁRIO	TOTAL
12391	PEDREIRO	SEINFRA	H	3,50000000	17,83	62,41
12543	SERVENTE	SEINFRA	H	5,50000000	13,21	72,66
<b>TOTAL MAO DE OBRA:</b>						<b>135,07</b>
MATERIAL		FORNecedor	UNID	COEFICIENTE	PREÇO UNITÁRIO	TOTAL
10108	AREIA GROSSA	SEINFRA	M3	0,23000000	55,00	12,65
10805	CIMENTO PORTLAND	SEINFRA	KG	105,00000000	0,46	48,30
11138	ESTRUTURA METALICA DE TRAVES FUTEBOL DE CAMPO OFICIAL	SEINFRA	CJ	1,00000000	1960,78	1960,78
11605	PEDRISCO	SEINFRA	M3	0,30000000	69,75	20,93
<b>TOTAL MATERIAL:</b>						<b>2042,66</b>
<b>VALOR SEM ENCARGOS:</b>						<b>2.115,59</b>
<b>VALOR COM ENCARGOS:</b>						<b>2.177,71</b>

13.1. C3447 - LIMPEZA DE PISO EM ÁREA URBANIZADA (M2)						
MAO DE OBRA		FORNecedor	UNID	COEFICIENTE	PREÇO UNITÁRIO	TOTAL
12543	SERVENTE	SEINFRA	H	0,07500000	13,21	0,99
<b>TOTAL MAO DE OBRA:</b>						<b>0,99</b>
<b>VALOR SEM ENCARGOS:</b>						<b>0,53</b>
<b>VALOR COM ENCARGOS:</b>						<b>0,99</b>

  
 Dabela Construções Ltda Me  
 Tiago Araújo Vasconcelos  
 Sócio Proprietário  
 CPF: 004.077.733-20  
 Engenheiro Civil CREA / CE 47864

8



## CRONOGRAMA FÍSICO-FINANCEIRO

<b>OBRA:</b> CONSTRUÇÃO DE UMA ARENINHA NA LOCALIDADE DE ARATICUNS	<b>DATA :</b> 05/10/2020	<b>VERSÃO</b> 2020/06	<b>DATA REF.</b> 09/2020
<b>LOCAL:</b> ZONA RURAL - MUNICÍPIO DE BELA CRUZ	<b>BDI :</b> 25,45%	2020/09 - Fortaleza	09/2020
<b>CLIENTE:</b> PREFEITURA MUNICIPAL DE BELA CRUZ	<b>L.S. Hora :</b> 85,20%	2020/04 COM DESONERAÇÃO	04/2020
	<b>L.S. Mês :</b> 48,89%	026.1 COM DESONERAÇÃO	12/2018
		2016/11 COM DESONERAÇÃO	03/2017
		2020/01 COM DESONERAÇÃO	07/2020
		2020/08 COM DESONERAÇÃO	09/2020
		COMPOSIÇÕES PRÓPRIAS	

ITEM	DESCRIÇÃO	VALOR (R\$)	MÊS 1	MÊS 2	MÊS 3	MÊS 4	Total parcela
1	SERVIÇOS PRELIMINARES	11.648,01	100,00 % 11.648,01				100,00 % 11.648,01
2	MOVIMENTO DE TERRA	34.290,88	100,00 % 34.290,88				100,00 % 34.290,88
3	FUNDAÇÕES E ESTRUTURAS	12.366,05	70,00 % 8.656,24	30,00 % 3.709,81			100,00 % 12.366,05
4	PAREDES E PAINÉIS	2.806,70	100,00 % 2.806,70				100,00 % 2.806,70
5	REVESTIMENTOS	4.322,51		50,00 % 2.161,26	50,00 % 2.161,25		100,00 % 4.322,51
6	PISOS	118.615,80		50,00 % 59.307,90	25,00 % 29.653,95	25,00 % 29.653,95	100,00 % 118.615,80
7	MUROS E FECHAMENTOS	83.827,36		50,00 % 41.913,68	50,00 % 41.913,68		100,00 % 83.827,36
8	INSTALAÇÕES HIDRAULICAS	1.572,01	100,00 % 1.572,01				100,00 % 1.572,01
9	INSTALAÇÕES ELÉTRICAS	28.122,45	25,00 % 7.030,61	25,00 % 7.030,61	50,00 % 14.061,23	25,00 % 7.030,61	100,00 % 28.122,45
10	PINTURA	112,01				100,00 % 112,01	100,00 % 112,01
11	PAISAGISMO E URBANIZAÇÃO	4.660,15				100,00 % 4.660,15	100,00 % 4.660,15
12	EQUIPAMENTOS ESPORTIVOS	2.177,71				100,00 % 2.177,71	100,00 % 2.177,71
13	SERVIÇOS DIVERSOS	1.173,57				100,00 % 1.173,57	100,00 % 1.173,57
14	Benefícios e Despesas Indiretas (BDI)	77.799,43	17,86 % 13.894,98	38,76 % 30.155,06	28,72 % 22.344,00	14,66 % 11.405,39	100,00 % 77.799,43
		383.494,64	68,490,11 68.490,11	148.657,03 217.147,14	110.134,11 327.281,25	56.213,39 383.494,64	383.494,64



  
**TIAGO ARAÚJO VASCONCELOS**  
 Sócio Proprietário  
 CPF: 004.077.733-20  
 Engenheiro Civil CREA / CE 47864

COMPOSIÇÃO DO BDI			
<b>OBRA:</b>	CONSTRUÇÃO DE UMA ARENINHA NA LOCALIDADE DE ARATICUNS	<b>DATA :</b> 05/10/2020	<b>L.S. Hora:</b> 85,20%
<b>LOCAL:</b>	ZONA RURAL - MUNICIPIO DE BELA CRUZ	<b>BDI :</b> 25,45%	<b>L.S. Mês:</b> 48,69%
<b>CLIENTE:</b>	PREFEITURA MUNICIPAL DE BELA CRUZ	<b>FONTE</b>	<b>VERSÃO</b>
		ORSE	2020/06
		SBC	2020/09 - Fortaleza
		SEDOP	2020/04 COM DESONERAÇÃO
		SEINFRA	028.1 COM DESONERAÇÃO
		SICRO	2016/11 COM DESONERAÇÃO
		SICRO	2020/01 COM DESONERAÇÃO
		SINAPI	2020/08 COM DESONERAÇÃO
			COMPOSIÇÕES PRÓPRIAS
		<b>REF.</b>	
			09/2020
			09/2020
			04/2020
			12/2018
			03/2017
			07/2020
			09/2020



COD	DESCRIÇÃO	%
	<b>Beneficio</b>	
S + G	Garantia/seguros	0,40
L	Lucro	6,16
	<b>TOTAL</b>	<b>6,56</b>
	<b>Despesas Indiretas</b>	
AC	Administração central	3,00
DF	Despesas financeiras	0,60
R	Riscos	0,97
	<b>TOTAL</b>	<b>4,57</b>
<b>I</b>	<b>Impostos</b>	
	COFINS	3,00
	ISS	3,00
	PIS	0,65
	CPRB	4,50
	<b>TOTAL</b>	<b>11,15</b>



**BDI = 25,45%**  
**(1+AC+S+R+G)\*(1+DF)\*(1+L)/(1-I)-1**

*(Handwritten signature)*  
 Dabela Engenharia e Construção Ltda Me  
 Tiago Araújo Vasconcelos  
 Sócio Proprietário  
 CPF: 004.077.733-20  
 Engenheiro Civil CREA / CE 47864

*(Handwritten mark)*

TABELA DE ENCARGOS SOCIAIS			
OBRA:	CONSTRUÇÃO DE UMA ARENINHA NA LOCALIDADE DE ARATICUNS	DATA : 05/10/2020	L.S. Hora: 85,20%
LOCAL:	ZONA RURAL - MUNICIPIO DE BELA CRUZ	BDI : 25,45%	L.S. Mês: 48,69%
CLIENTE:	PREFEITURA MUNICIPAL DE BELA CRUZ	FONTE	VERSÃO
		ORSE	2020/06
		SBC	2020/09 - Fortaleza
		SEDOP	2020/04 COM DESONERAÇÃO
		SEINFRA	026.1 COM DESONERAÇÃO
		SICRO	2016/11 COM DESONERAÇÃO
		SICRO	2020/01 COM DESONERAÇÃO
		SINAPI	2020/08 COM DESONERAÇÃO
			COMPOSIÇÕES PRÓPRIAS
			REF.
			09/2020
			09/2020
			04/2020
			12/2018
			03/2017
			07/2020
			09/2020

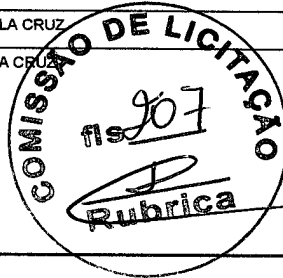

COD	DESCRIÇÃO	HORA %	MÊS %
<b>A</b>	<b>GRUPO A</b>		
A1	INSS	0,00	0,00
A2	SESI	1,50	1,50
A3	SENAI	1,00	1,00
A4	INCRA	0,20	0,20
A5	SEBRAE	0,60	0,60
A6	Salário Educação	2,50	2,50
A7	Seguro Contra Acidentes de Trabalho	3,00	3,00
A8	FGTS	8,00	8,00
	<b>TOTAL</b>	<b>16,80</b>	<b>16,80</b>

<b>B</b>	<b>GRUPO B</b>		
B1	Descanso Semanal Remunerado	17,85	0,00
B2	Feridos	3,71	0,00
B3	Auxílio - Enfermidade	0,92	0,71
B4	13º Salário	10,83	8,33
B5	Licença PaternidadeE	0,07	0,06
B6	Faltas Justificadas	0,72	0,56
B7	Dias de Chuvas	1,55	0,00
B8	Auxílio Acidente de Trabalho	0,11	0,09
B9	Férias Gozadas	9,18	7,07
B10	Salário Maternidade	0,03	0,02
	<b>TOTAL</b>	<b>44,97</b>	<b>16,84</b>

<b>C</b>	<b>GRUPO C</b>		
C1	Aviso Prévio Indenizado	5,60	4,31
C2	Aviso Prévio Trabalhado	0,13	0,10
C3	Férias Indenizadas	4,40	3,39
C4	Depósito Rescisão Sem Justa Causa	4,81	3,70
C5	Indenização Adicional	0,47	0,36
	<b>TOTAL</b>	<b>15,41</b>	<b>11,86</b>

<b>D</b>	<b>GRUPO D</b>		
D1	Reincidência de Grupo A sobre Grupo B	7,55	2,83
D2	Reincidência de Grupo A sobre Aviso Prévio Trabalhado e Reincidência do FGTS sobre Aviso Prévio Indenizado	0,47	0,36
	<b>TOTAL</b>	<b>8,02</b>	<b>3,19</b>

Horista = 85,20%  
Mensalista = 48,69%

A + B + C + D

Dabela Construções Ltda Me  
Tiago Araújo Vasconcelos  
Sócio Proprietário  
CPF: 004.077.733-20  
Engenheiro Civil CREA / CE 47864



ESTADO DO CEARÁ  
PREFEITURA MUNICIPAL DE BELA CRUZ  
COMISSÃO PERMANENTE DE LICITAÇÃO



ANEXO II – **MODELO** DE APRESENTAÇÃO DE CARTA-PROPOSTA  
(EMITIR EM PAPEL TIMBRADO)

TOMADA DE PREÇOS Nº 01/2020-SJD

À

Comissão Permanente de Licitação da Prefeitura Municipal de Bela Cruz, Ceará:

Pelo presente declaramos inteira submissão aos preceitos legais em vigor, especialmente os da Lei nº. 8.666/93 e suas alterações posteriores, e às cláusulas e condições do Edital da Licitação na Modalidade TOMADA DE PREÇOS N.º 01/2020-SJD, com abertura marcada para o dia \_\_/\_\_/201\_\_, às \_\_h.

Declaração comprometendo-se a prestar todos os serviços dentro das especificações e condições do Edital;

Declaramos que recebemos todos os documentos, que conhecemos o local dos serviços o Projeto e Especificações fornecidos e que são compatíveis com o mesmo local, nada tendo a discordar, assumimos a responsabilidade pela execução das mesmas;

Declaramos, ainda, que não possuímos nenhum fato que nos impeça de participar da mencionada licitação.

Assumimos o compromisso de bem e fielmente prestar os serviços cotadas nesta Proposta de Preços, caso sejamos vencedores da presente licitação.

ITEM	SERVIÇOS	VALOR GLOBAL
01	CONTRATAÇÃO DE EMPRESA PARA EXECUÇÃO DOS SERVIÇOS DE CONSTRUÇÃO DE UMA ARENINHA NA LOCALIDADE DE ARATICUNS, ZONA RURAL DO MUNICÍPIO DE BELA CRUZ/CEARÁ.	

VALOR GLOBAL DA PROPOSTA: R\$ \_\_\_\_\_ (\_\_\_\_\_)

LICITANTE: \_\_\_\_\_

ENDEREÇO: \_\_\_\_\_

C.N.P.J. : \_\_\_\_\_ C.G.F.: \_\_\_\_\_ C.P.F.: \_\_\_\_\_

✓ PRAZO DA PRESTAÇÃO DOS SERVIÇOS: Até \_\_\_\_\_ dias;

✓ VALIDADE DA PROPOSTA: \_\_\_\_\_ dias;

✓ PAGAMENTO: Conforme Edital;

\_\_\_\_\_/\_\_\_\_/\_\_\_\_ de \_\_\_\_\_ de 20\_\_.

\_\_\_\_\_  
Representante Legal Assinatura e Carimbo  
PROPONENTE / CNPJ/REPRESENTANTE LEGAL / CPF

\_\_\_\_\_  
Responsável Técnico  
PROPONENTE / CNPJ/REPRESENTANTE LEGAL / CPF



ESTADO DO CEARÁ  
PREFEITURA MUNICIPAL DE BELA CRUZ  
COMISSÃO PERMANENTE DE LICITAÇÃO

ANEXO III – MODELO DE DECLARAÇÃO DE  
MICROEMPRESA OU EMPRESA DE PEQUENO PORTE  
(EMITIR EM PAPEL TIMBRADO)

Local e data

À Comissão Permanente de Licitação  
Prefeitura Municipal de \_\_\_\_\_

Ref.: TOMADA DE PREÇOS N.º 01/2020-SJD

DECLARO, sob as penas da lei, sem prejuízo das sanções e multas previstas neste ato convocatório, que a empresa \_\_\_\_\_ (denominação da pessoa jurídica), CNPJ nº \_\_\_\_\_ endereço \_\_\_\_\_, receita bruta no valor de R\$ \_\_\_\_\_, é Microempresa ou Empresa de Pequeno Porte, nos termos do enquadramento previsto na Lei Complementar nº 123, de 14 de dezembro de 2006, cujos termos declaro conhecer na íntegra, estando apta, portanto, a exercer o direito de preferência como critério de desempate no procedimento licitatório da TOMADA DE PREÇOS N.º 01/2020-SJD, realizada pela Comissão Permanente de Licitação do Município de Bela Cruz, Estado do Ceará.

Atenciosamente

\_\_\_\_\_/\_\_\_\_/\_\_\_\_ de \_\_\_\_\_ de \_\_\_\_\_

FIRMA PROPONENTE / CNPJ

CONTABILISTA DEVIDAMENTE REGISTRADO NO CRC



ESTADO DO CEARÁ  
PREFEITURA MUNICIPAL DE BELA CRUZ  
COMISSÃO PERMANENTE DE LICITAÇÃO



ANEXO IV – MINUTA DO CONTRATO

CONTRATO Nº \_\_\_\_\_

Contrato de prestação de serviços destina a que entre si fazem, de um lado o Município de \_\_\_\_\_ e do outro a Empresa \_\_\_\_\_.

- CONTRANTE: O MUNICÍPIO DE BELA CRUZ, CEARÁ, pessoa jurídica de direito público, estabelecida \_\_\_\_\_, nº \_\_\_\_\_, Bairro \_\_\_\_\_, Bela Cruz, Ceará, CEP: 62570-000, inscrita no CNPJ sob nº. \_\_\_\_/\_\_\_\_/\_\_\_\_, através da Secretaria de \_\_\_\_\_ neste ato representada pelo (a) Sr.(a) \_\_\_\_\_, inscrito no CPF sob o nº. \_\_\_\_\_, doravante denominada simplesmente CONTRATANTE;

- CONTRATADA: \_\_\_\_\_, inscrita no CNPJ sob o nº \_\_\_\_\_, estabelecida na \_\_\_\_\_ neste ato representada pelo(a) Sr.(a) \_\_\_\_\_, inscrito no CPF sob o nº \_\_\_\_\_, doravante denominada CONTRATADA.

CLÁUSULA PRIMEIRA – DO FUNDAMENTO

01.01 - Fundamenta-se o presente Contrato nas disposições contidas na Lei nº 8.666 de 21/06/93, com suas alterações, atualizada pela Lei nº. 9.648, de 27 de maio de 1998, e, em especial nas normas e condições estabelecidas na TOMADA DE PREÇOS N.º 01/2020-SJD, cuja licitação está devidamente homologada pela Secretaria da \_\_\_\_\_ do Município de \_\_\_\_\_, com base na proposta da Contratada, tudo parte integrante deste Termo, independente de transcrição.

CLÁUSULA SEGUNDA – DO OBJETO

02.01 – Constitui objeto deste contrato CONTRATAÇÃO DE EMPRESA PARA EXECUÇÃO DOS SERVIÇOS DE CONSTRUÇÃO DE UMA ARENINHA NA LOCALIDADE DE ARATICUNS, ZONA RURAL DO MUNICÍPIO DE BELA CRUZ/CEARÁ.

CLÁUSULA TERCEIRA – DO VALOR CONTRATUAL

03.01 – A Contratante pagará à CONTRATADA, pela execução dos serviços deste contrato, o valor total de R\$ \_\_\_\_\_ (\_\_\_\_\_).

CLÁUSULA QUARTA – DOS RECURSOS FINANCEIROS

04.01 – As despesas decorrentes deste Contrato correrão por conta dos Recursos Orçamentários do Município de Bela Cruz: \_\_\_\_\_; Elemento de Despesas: \_\_\_\_\_;

CLÁUSULA QUINTA – DO PRAZO DE EXECUÇÃO E VIGENCIA

05.01 - O prazo para execução dos serviços objeto deste Contrato é de \_\_\_\_ (\_\_\_\_) meses a partir da expedição da ordem de serviços.



**ESTADO DO CEARÁ**  
**PREFEITURA MUNICIPAL DE BELA CRUZ**  
**COMISSÃO PERMANENTE DE LICITAÇÃO**

05.02 - O prazo de vigência do presente contrato é de \_\_\_\_ (\_\_\_\_\_) meses; a partir da expedição da ordem de serviços;

05.03 - O prazo para início dos serviços para a contratada é de 05 (cinco) dias úteis contados do recebimento da Ordem de Serviços.

05.04 - Os prazos de início da etapa de execução, de conclusão ou de entrega admitem prorrogação, mantidas as demais cláusulas do Contrato e assegurada a manutenção de seu equilíbrio econômico-financeiro, desde que ocorra algum dos seguintes motivos, devidamente autuado em processo:

05.04.01 - Alteração do projeto ou especificação pela Secretaria;

05.04.02 - Superveniência de fato excepcional ou imprevisível, estranho à vontade das partes, que altere fundamentalmente as condições de execução deste Contrato;

05.04.03 - Interrupção da execução deste contrato ou diminuição de ritmo de trabalho por ordem e no interesse da Secretaria;

05.04.04 - Impedimento de execução deste contrato por fato ou ato de terceiro, reconhecido pela Secretaria em documento contemporâneo a sua ocorrência;

05.04.05 - Omissão ou atraso de providências a cargo da Secretaria, inclusive quanto aos programas previstos de que resulte, diretamente, impedimento ou retardamento na execução do contrato

05.05 - O pedido para prorrogação de prazo deverá ser feito pela Contratada, por escrito, devidamente justificado, e dirigido à Secretária que, aceitando as razões apresentadas, poderá conceder a prorrogação pretendida. Far-se-á a prorrogação por Termo Aditivo.

05.06 - Os prazos de execução das etapas das obras e serviços objeto deste contrato estão delineados ao Cronograma Físico da Secretaria que faz parte integrante deste contrato como se nele estivesse transcrito.

05.07 - A contratante poderá, a seu critério, determinar a execução antecipada de etapas de serviços, obrigando-se a Contratada a realizá-los.

**CLÁUSULA SEXTA – DA FORMA DE PAGAMENTO**

6.1 - Os pagamentos serão efetuados pela Tesouraria do Município de Bela Cruz contra a entrega dos seguintes documentos, que serão retidos pela Contratante:

a.1) Nota fiscal/Fatura, emitida com base no certificado de medições;

a.2) Certificado de medição, atestado pela fiscalização da Secretaria da Juventude e Desporto;

a.3) Cópias autenticadas das folhas de pagamento, e as guias de recolhimento de contribuição previdenciária (INSS), do FGTS, do PIS e do IRRP, se houver, em que se comprove a inclusão dos empregados utilizados nos serviços contratados, bem como o pagamento de todos os tributos que, direta ou indiretamente, incidam sobre prestação dos serviços contratados, inclusive as contribuições previdenciárias, fiscais, FGTS, PIS, Emolumentos, Seguro de acidentes de trabalho, etc.

a.4) Relação dos empregados utilizados nos serviços contratados assinada pela Fiscalização do Contrato.

6.2 - Os pagamentos serão feitos até 10<sup>º</sup> (décimo) dias após a realização dos serviços, com base nos certificados de medições realizadas, após as conferências e autorizações, segundo as exigências administrativas em vigor. Se tais medições forem inferiores às previsões do cronograma físico, a contratante pagará somente os valores das medições efetivamente conferidas.

6.3 - Se os serviços medidos forem superiores às previstas do cronograma físico-financeiro, a Contratante poderá a seu critério pagar os valores que excederem aos previstos.



ESTADO DO CEARÁ  
PREFEITURA MUNICIPAL DE BELA CRUZ  
COMISSÃO PERMANENTE DE LICITAÇÃO

6.4 - A Contratante, no ato do pagamento, fará a retenção do Imposto Sobre Serviços incidente sobre o valor da nota Fiscal/Fatura, responsabilizando-se pelo recolhimento à Secretaria de Finanças do Município dos valores efetivamente retidos.

6.5 - O primeiro pagamento só será feito após a apresentação à Contratante da documentação referente a licenças, seguros alvarás, ART da obra no CREA e matrícula no INSS.

6.6 - Para o pagamento dos serviços executados em cada etapa, a Contratada deverá entregar a Contratante, até o terceiro dia útil do mês subsequente ao mês de referência da medição, a Nota Fiscal/Fatura, e demais documentos, emitida em Real.

6.7 - Nos casos de serviços acrescidos ou realizados antecipadamente por prévia autorização da Secretaria da Juventude e Desporto ou por ele determinado, os pagamentos respectivos serão feitos.

6.8 - Nos casos de eventuais atrasos de pagamentos feitos além do prazo estabelecido no contrato, haverá recomposição com base nos juros de mora de 1% (um por cento) ao mês "pro rata die", a partir da data do vencimento até a data do efetivo pagamento.

CLÁUSULA SÉTIMA - DO REAJUSTE DE PREÇOS

07.01 – Os preços são firmes e irrevogáveis pelo período de 12 (doze) meses, a contar da data da apresentação da proposta. Caso o prazo exceda a 12 (doze) meses, os preços contratuais poderão ser reajustados, tomando-se por base a data da apresentação da proposta, com base no INCC – Índice Nacional da Construção Civil ou outro equivalente que venha a substituí-lo, caso este seja extinto.

07.02 No cálculo dos reajustes se utilizará a seguinte fórmula:

$$R = V \left[ \frac{I - I_0}{I_0} \right], \text{ onde:}$$

R=Valor do reajuste procurado;

V=Valor contratual dos serviços a serem reajustados;

I<sub>0</sub>=Índice inicial - refere-se ao mês da apresentação da proposta;

I=Índice final - refere-se ao mês de aniversário anual da proposta.

Observação: O Fator deve ser truncado na quarta casa decimal, ou seja, desprezar totalmente da quinta casa decimal em diante.

CLÁUSULA OITAVA – DOS ACRESCIMOS E/OU SUPRESSÕES

08.01 – A Contratante reserva-se o direito de, a qualquer tempo, introduzir modificações ou alterações no projeto, plantas e especificações.

08.02 – Caso as alterações ou modificações impliquem aumento ou diminuição dos serviços que tenham preços unitários cotados na proposta, o valor respectivo, para efeito de pagamento ou abatimento, será apurado com base nas cotações apresentadas no orçamento.

08.03 – Caso as alterações e/ou modificações não tenham no orçamento da licitante os itens correspondentes com os seus respectivos preços unitários, serão utilizados os preços unitários constante das tabelas de preços utilizados pela Contratante.

08.04 – Caso haja acréscimo ou diminuição no volume dos serviços, este será objeto de Termo de Aditivo ao Contrato, após o que será efetuado o pagamento, calculado nos termos dos itens 08.01 e 08.02 deste Contrato.





ESTADO DO CEARÁ  
PREFEITURA MUNICIPAL DE BELA CRUZ  
COMISSÃO PERMANENTE DE LICITAÇÃO

CLÁUSULA NONA – OBRIGAÇÕES DA CONTRATADA

09.01 – A Contratada se obriga a executar os serviços pelo preço global estipulado neste Contrato e entregá-los totalmente concluídos, de acordo com os projetos executivos e especificações fornecidas pela Contratante, em perfeito e total funcionamento, e observadas todas as normas técnicas de segurança.

09.02– A Contratada deverá manter preposto aceito pela Contratante no local dos serviços, para representá-la na execução do Contrato, assim como a manter com os seus responsáveis pelo serviço, durante todo o prazo de sua execução e até o reconhecimento definitivo pela Contratante, todos os profissionais qualificados detentores dos Atestados de Responsabilidade Técnica apresentadas na fase de habilitação da licitação. Somente com autorização da Contratante, e ao seu critério, poderão ser substituídos por outros portadores de ART igual ou superior.

09.03 – A Contratada deverá manter um Diário de Obra, atualizado diariamente, onde conste todas as anotações pertinentes aos serviços.

09.04 – A Contratada é obrigada a reparar, corrigir, remover, reconstituir ou substituir, às suas expensas, no total ou em parte, o objeto do contrato em que se verificam vícios, defeitos ou incorreções resultantes de execução ou de matérias empregados.

09.05 – A Contratada se obriga, ainda, a obedecer todas as leis, códigos e regulamentos federais, estaduais e municipais, relacionados com os serviços em execução e todas as normas de segurança aplicáveis.

09.06 – A Contratada é responsável pelos danos causados diretamente à Contratante ou a terceiros, decorrentes da ação ou omissão, culposa ou dolosa na execução do Contrato, não excluindo ou reduzindo essa responsabilidade a fiscalização ou acompanhamento pela Contratante.

09.07 – A Contratada é responsável pelos encargos trabalhistas, previdenciários, fiscais e comerciais resultantes da execução do Contrato.

09.08 – A Contratada efetuará, caso solicitado pela Contratante, testes previstos nas normas da A.B.N.T; para definir as características técnicas de qualquer equipamento, material ou serviço a ser executado.

09.09 – A obtenção de licenças exigidas pelos órgãos competentes para realização dos serviços será de exclusiva responsabilidade da Contratada.

09.10 – Por ocasião da assinatura do Contrato, o licitante vencedor, apresentará declaração de que manterá nos serviços um engenheiro residente.

09.11 – A Contratada se obriga a utilizar 80% (oitenta por cento) da mão de obra necessária da localidade, municípios de Bela Cruz, Ceará, para execução dos serviços, e comprovar esta condição a fiscalização da Secretaria, quando das medições mensais. Caso não consiga atingir este percentual deverá fazer uma justificativa fundamentada, por escrito, e obter uma autorização da Secretaria, para contratar mão de obra proveniente de outros municípios.

CLÁUSULA DÉCIMA - DAS MULTAS

10.01 - Ressalvada a hipótese de força maior, a inexecução parcial ou total dos serviços objeto deste contrato, nos prazos fixados no cronograma físico da Secretaria da Juventude e Desporto, sujeitará a Contratada a aplicação das seguintes multas:

10.01.01- 0,05% (cinco centésimos por cento) sobre o valor da etapa, por dia que esta exceder o prazo de entrega previsto no cronograma físico, salvo quanto ao último prazo parcial, cuja multa será compreendida na penalidade por inobservância do prazo global;



ESTADO DO CEARÁ  
PREFEITURA MUNICIPAL DE BELA CRUZ  
COMISSÃO PERMANENTE DE LICITAÇÃO

10.01.02- 0,1% (um décimo por cento) sobre o valor global do Contrato, por dia que exceder o prazo contratual;

10.01.03- 20% (vinte por cento) do valor total do Contrato, na hipótese de rescisão do Contrato por culpa da Contratada, sem prejuízos de outras penalidades previstas em lei;

10.01.04- 0,0001% (um décimo de milésimo por cento) do valor total do Contrato, por cada dia que cada equipamento deixar de ser utilizado na obra;

10.01.05- 10% (dez por cento) do valor total do Contrato, se a Contratada transferir a execução dos serviços a terceiros, no todo em parte, sem prévia autorização escrita da Contratante;

10.01.06 - 5% (cinco por cento) sobre o valor total do Contrato, se a Contratada deixar de atender às recomendações de ordem técnica emitidas pela Contratante;

10.01.07- 5% (cinco por cento) sobre o total do valor do Contrato, se a Contratada deixar de atender o item 09.10- Utilizar 80% (oitenta por cento) da mão de obra necessária, da localidade.

10.02 - Da aplicação de multa será a Contratada notificada pela Contratante, tendo, a partir da notificação, o prazo de 10 (dez) dias para recolher a importância correspondente na Tesouraria do Município de Bela Cruz. O pagamento dos serviços não será efetuado à Contratada se esta deixar de recolher multa que lhe for imposta.

10.03 - A multa aplicada por descumprimento do prazo global será deduzida do pagamento da última parcela e as multas por infrações de prazos parciais serão deduzidas, de imediato, dos valores das prestações a que correspondam.

10.04 - Os Valores resultantes das multas aplicadas por descumprimento de prazos parciais serão devolvidos por ocasião do recebimento definitivo dos serviços, se a Contratada, recuperando os atrasos verificados em fases anteriores do Cronograma Físico, entregar os serviços dentro do prazo global estabelecido.

10.05 - Todas as multas serão cobradas cumulativamente e independentemente.

10.06 - Entende-se por motivo de força maior, para efeitos de penalidades e sanções, o ato de inimigo público, guerra, bloqueio, insurreição levantada, epidemias, avalanches, tempestades, raios, enchentes, perturbações civis, explosões ou quaisquer outros acontecimentos semelhantes ou acima enumerados, ou de força equivalente, que fujam ao controle razoável de qualquer das partes interessadas, que, mesmo diligentemente, não se consiga impedir sua ocorrência, excluída a greve trabalhista por ser direito do trabalhador.

10.07 - A Contratada deverá comunicar a Contratante quaisquer dos fatos elencados no item 10.06, dentro do prazo de 02 (dois) dias consecutivos a partir da data da ocorrência, sob pena de não serem considerados.

10.08 - A Contratante, no prazo máximo de até 05 (cinco) dias consecutivos contados do recebimento dos documentos comprobatórios do fato, deverá aceitar ou recusar os motivos alegados, dando, por escrito, as suas razões.

CLÁUSULA DÉCIMA PRIMEIRA - DO RECEBIMENTO DO SERVIÇO.

11.1. O objeto desta Licitação será recebido:

11.1.1. Provisoriamente, pelo responsável por seu acompanhamento e fiscalização, mediante termo circunstanciado, assinado pelas partes, em até 15 (quinze) dias da comunicação da CONTRATADA;

11.1.2. Definitivamente, pelo responsável por seu acompanhamento e fiscalização, designada pela CONTRATANTE, respectivamente, mediante Termo de Entrega e Recebimento Definitivo, circunstanciado, assinado pelas partes, em até 90 (noventa) dias contados do recebimento provisório,



ESTADO DO CEARÁ  
PREFEITURA MUNICIPAL DE BELA CRUZ  
COMISSÃO PERMANENTE DE LICITAÇÃO



período este de observação ou vistoria que comprove a adequação do objeto aos termos contratuais, observado o disposto no art. 69 da Lei no 8.666/93 e alterações posteriores;

11.1.3. O Termo de Entrega e Recebimento Definitivo só poderá ser emitido mediante apresentação da baixa dos serviços no CREA.

CLÁUSULA DÉCIMA SEGUNDA - DO INADIMPLEMENTO E SANÇÕES

12.01 - O atraso injustificado na execução do Contrato sujeitará a Contratada à multa dentre as previstas na Cláusula 10ª, deste Contrato, podendo a Contratante rescindir unilateralmente o Contrato. À Contratada será aplicada, ainda, a pena de SUSPENSÃO de participação em licitação promovida pelo Município de Bela Cruz, pelo prazo de até 02 (dois) anos, período durante o qual estará impedida de contratar com o Município de Bela Cruz.

12.02 - Em caso da Contratada ser reincidente, SERÁ DECLARADA COMO INIDÔNEA PARA LICITAR E CONTRATAR COM O MUNICÍPIO DE BELA CRUZ.

12.03 - As sanções previstas neste Contrato serão aplicadas pela Contratante à Contratada, facultando a defesa prévia da interessada nos seguintes casos:

12.03.01 - de 05 (cinco) dias úteis, nos casos de ADVERTÊNCIA e de SUSPENSÃO;

12.03.02 - de 10 (dez) dias da abertura de vista do processo, no caso de declaração de inidoneidade para licitar ou contratar com o Município de Bela Cruz.

12.04 - As sanções de advertência, suspensão e declaração de inidoneidade para licitar ou contratar com o Município de Bela Cruz poderão ser aplicadas juntamente com a de multa prevista neste Contrato.

12.05 - As sanções de suspensão e de declaração de inidoneidade para licitar e contratar com o Município de Bela Cruz poderão também ser aplicadas as licitantes ou aos profissionais que, em razão dos contratos firmados com qualquer órgão da Administração Pública Federal, Estadual e Municipal:

I - tenham sofrido condenação definitiva por praticarem, por meio dolosos, fraude fiscal no recolhimento de quaisquer tributos;

II - tenham praticados atos ilícitos visando a frustrar os objetivos da licitação;

III - demonstrem não possuir idoneidade para contratar com a Administração Pública em virtudes de atos ilícitos praticados.

12.06 - Somente após a Contratada ressarcir o Município de Bela Cruz pelos prejuízos causados e após decorrido o prazo da SUSPENSÃO aplicada é que poderá ser promovida a reabilitação perante a própria autoridade que aplicou a sanção.

12.07 - A declaração de inidoneidade é da competência do Prefeito do Município de Bela Cruz.

CLÁUSULA DÉCIMA TERCEIRA - DA RESCISÃO

13.01 - Ocorrerá a rescisão do Contrato, independentemente de interpelação judicial ou extrajudicial e sem que caiba à Contratada direito a indenização de qualquer natureza, ocorrendo qualquer dos seguintes casos:

13.01.01 - não cumprimento ou cumprimento irregular das cláusulas contratuais ou da legislação vigente;

13.01.02 - lentidão na execução dos serviços, levando a Contratante a presumir pela não conclusão dos mesmos nos prazos estipulados;

13.01.03 - cometimento reiterado de erros na execução dos serviços;



ESTADO DO CEARÁ  
PREFEITURA MUNICIPAL DE BELA CRUZ  
COMISSÃO PERMANENTE DE LICITAÇÃO

13.01.04 - concordata, falência ou dissolução da firma ou insolvência de seus sócios, gerentes ou diretores;

13.01.05 - o atraso injustificado no início da obra ou paralisação da mesma sem justa causa e prévia comunicação à Contratante;

13.01.06 - a subcontratação total ou parcial das obras ou serviços, sem prévia autorização da Contratante, a associação da Contratada com outrem, a cessão ou transferência, total ou parcial, bem como a fusão, cisão ou incorporação, não admitidas na licitação e no contrato;

13.01.07 - o desatendimento das determinações regulares da autoridade designada para acompanhar e fiscalizar a sua execução, assim como as de seus superiores;

13.01.08 - os cometimentos reiterados de faltas na sua execução, anotadas pelo representante da Contratante, conforme previsto no parágrafo 1º do art. 67 da Lei Nº 8.666/93;

13.01.09 - alteração social ou modificação da finalidade ou da estrutura da empresa, que prejudique a execução do Contrato;

13.01.10 - razões de interesse público, de alta relevância de amplo conhecimento, justificados pela Contratante;

13.01.11 - a suspensão de sua execução, por ordem escrita da Contratante, por prazo superior a 90 (noventa) dias, salvo em caso de calamidade pública, grave perturbação da ordem interna ou guerra, ou ainda por repetidas suspensões que totalizem o mesmo prazo, independentemente do pagamento obrigatório de indenizações pelas sucessivas e contratualmente imprevistas desmobilizações e mobilizações e outras previstas, assegurado ao Contratado, nesses casos, o direito de optar pela suspensão do cumprimento das obrigações assumidas até que seja normalizada a situação;

13.01.12 - o atraso superior a 180 (cento e oitenta) dias dos pagamentos devidos pela Contratante, decorrentes de obras ou serviços, ou parcelas destes, já recebidos ou executados, salvo em caso de calamidade pública, grave perturbação da ordem interna ou guerra, assegurado à Contratada o direito de optar pela suspensão do cumprimento de suas obrigações até que seja normalizada a situação;

13.01.13 - deixar de colocar e manter no canteiro das obras o equipamento exigido para a execução dos serviços, bem como as placas de sinalização adequadas;

13.01.14 - a não liberação, por parte da Contratante, de área, local ou objeto para execução da obra, nos prazos contratuais, bem como das fontes de materiais naturais especificadas no projeto;

13.01.15 - a ocorrência de casos fortuitos ou de força maior, regularmente comprovada, impeditiva da execução do Contrato.

13.02 - A rescisão amigável do Contrato, por acordo entre as partes, deverá ser precedida de autorização escrita e fundamentada da Secretária da Juventude e Desporto.

13.03 - Quando a rescisão ocorrer com base nos itens 13.01.10 a 13.01.15 deste Contrato, sem que haja culpa da Contratada, esta será ressarcida dos prejuízos regularmente comprovados que tiver sofrido, tendo direito a:

I - pagamentos devidos pela execução do Contrato até a data da rescisão;

II - pagamento do custo da desmobilização

CLÁUSULA DÉCIMA QUARTA - DA FISCALIZAÇÃO

14.01 - A execução do Contrato deverá ser acompanhada e fiscalizadas pelo (a) o (a) Sr. (a) \_\_\_\_\_ sob o nº do CPF: \_\_\_\_\_, através da portaria/matricula nº \_\_\_\_\_ designados para tal fim.

14.2. Compete à Fiscalização:



ESTADO DO CEARÁ  
PREFEITURA MUNICIPAL DE BELA CRUZ  
COMISSÃO PERMANENTE DE LICITAÇÃO

- 14.2.1. Verificar e atestar as medições e encaminhá-las para aprovação da CONTRATANTE;
- 14.2.2. Emitir atestados ou certidões de avaliação dos serviços prestados, ou daquilo que for produzida pela CONTRATADA;
- 14.2.3. Controlar a qualidade e quantidade dos materiais utilizados e dos serviços executados, rejeitando aqueles julgados não satisfatórios;
- 14.2.4. Anotar em expediente próprio as irregularidades encontradas, as providências que determinou os incidentes verificados e o resultado dessas medidas;
- 14.2.5. Determinar a paralisação da execução do Contrato quando, objetivamente, constatada uma irregularidade que precisa ser sanada, agindo com firmeza e prontidão.

CLÁUSULA DÉCIMA QUINTA - DAS SUBCONTRATAÇÕES

- 15.1. A subcontratação não altera a responsabilidade da Contratada, a qual continuará íntegra e solidária perante a Contratante.
- 15.2. As subcontratações porventura realizadas serão integralmente custeadas pela Contratada.
- 15.3. A Proponente vencedora da licitação, após a assinatura do contrato, poderá subcontratar, até o limite de 20% (vinte por cento) do valor global do contrato, respeitando o mesmo limite para os itens do cronograma de execução;
  - 15.3.1. Não poderão ser objeto de subcontratação as parcelas de serviço cuja experiência era exigida para fins de habilitação técnica da contratada.
- 15.4. Não poderá ser subcontratada empresa que tenha participado do processo licitatório tendo sido considerada inabilitada.
- 15.5. A empresa subcontratada deverá apresentar os documentos a seguir relacionados:
  - 15.5.1. Relação das obras a serem subcontratadas.
  - 15.5.2. Demonstração da capacidade técnica operacional no mínimo igual a 50% (cinquenta por cento) das obras a serem subcontratadas, bem como comprovação de possuir, em seu quadro funcional, profissional qualificado, nos termos da lei, para gerir as obras que lhe forem subempregadas.
- 15.6. A Contratada deverá solicitar formalmente a CONTRATANTE os pedidos de subcontratação, com os quais a mesma poderá anuir mediante a apresentação de todos os documentos exigidos neste Edital.
- 15.7. Qualquer subcontratação somente será possível com a anuência prévia da CONTRATANTE, que exigirá contrato firmado entre a empresa vencedora e o seu subcontratado, mediante a apresentação de todos os documentos exigidos neste Edital e autorização expressa da CONTRATANTE.
  - 15.7.1. Da solicitação prevista no subitem 15.6, acima, constará expressamente que a empresa contratada é a única responsável por todas as obras executadas pela Subcontratada, pelo faturamento em seu exclusivo nome, e por todos os demais eventos que envolvam o objeto desta Licitação.



ESTADO DO CEARÁ  
PREFEITURA MUNICIPAL DE BELA CRUZ  
COMISSÃO PERMANENTE DE LICITAÇÃO



15.8. O contrato firmado entre a Contratada e a Subcontratada será apresentado a CONTRATANTE, que poderá objetar relativamente às cláusulas que possam vir em seu desfavor ou ensejar responsabilidades e encargos de qualquer natureza.

15.8.1. Neste contrato deverá estar expresso que a empresa CONTRATADA é a única responsável por todas as obras executadas pela Subcontratada, pelo faturamento em seu exclusivo nome, e por todos os demais eventos que envolvam o objeto proposto desta licitação.

15.9. A Subcontratada estará sujeita às exigências relativas a Encargos Sociais e Trabalhistas – EST e Segurança e Medicina do Trabalho.

15.10. A empresa subcontratada deverá apresentar o comprovante de recolhimento da Anotação de Responsabilidade Técnica – ART no CREA, conforme condições estabelecidas para a empresa Contratada.

15.11. Em hipótese nenhuma haverá relacionamento contratual ou legal da CONTRATANTE com os subcontratados.

15.12. A CONTRATANTE reserva-se o direito de vetar a utilização de subcontratadas por razões técnicas ou administrativas.

15.13. Não poderão ser objeto de subcontratação os serviços eleitos como parcela de relevância para fins de comprovação de qualificação técnica.

CLÁUSULA DÉCIMA SEXTA - DAS DISPOSIÇÕES GERAIS

16.01 - A Contratante não cederá recursos humanos ou materiais para a realização dos serviços de que trata o presente Contrato, ficando por conta e risco da Contratada todas as despesas inerentes a sua execução.

16.02 - Fica assegurado à Contratante o direito de descontar, automaticamente, das faturas a pagar, o valor das multas resultantes de inadimplemento contratual ou indenizações por danos causados à Contratante ou a terceiros, em decorrência da execução deste Contrato.

16.03 - A Contratada se obriga a:

a) colocar as placas de identificação da obra, conforme modelo(s) fornecido(s) pela Contratante;

b) efetuar, caso solicitado pela Contratante, testes previstos nas normas A.B.N.T., para definir as características técnicas de qualquer equipamento, material ou serviço a ser executado.

c) executar a obra de acordo com os projetos e as especificações, atendidas as normas técnicas adotadas pela Contratante.

16.04 - Faz parte integrante deste Contrato o Edital ou ato convocatório da licitação, e a proposta apresentada pela Contratada.

16.05 - A Contratada será responsável civil e criminalmente por quaisquer danos, pessoais ou materiais causados em decorrência de acidentes automobilísticos ou de outra natureza, ocorridos no local ou em virtude da obra, quando houver falta de sinalização adequada, assumindo total responsabilidade também, pela segurança dos métodos, operação, continuidade de execução e estabilidade dos trabalhos.



ESTADO DO CEARÁ  
PREFEITURA MUNICIPAL DE BELA CRUZ  
COMISSÃO PERMANENTE DE LICITAÇÃO

16.06 - A Contratada, pelo prazo de 90 (noventa) dias após o recebimento definitivo das obras, será responsável pela sua total reparação, desde que a fiscalização da Contratante comprove que os danos ocorridos tenham resultados de execução imperfeita ou inadequada às especificações de origem.

16.07 - A Contratada deverá designar "preposto" no caso, obrigatoriamente, um Engenheiro Civil, previamente aceito pela Contratante, com amplos poderes para representá-la em tudo que se relacione com execução da obras e serviços objeto do Contrato, devendo ele permanecer no local onde se realizam os serviços e obras, no horário integral de trabalho. Obriga-se, ainda, a Contratada, a retirar em 24 (vinte e quatro) horas, o preposto ou funcionário cuja permanência for julgada inconveniente pela fiscalização.

CLÁUSULA DÉCIMA SETIMA - DAS OBRIGAÇÕES DA CONTRATANTE

17.1. A Administração Pública obriga-se a:

17.1.1. Proporcionar a CONTRATADA todas as condições necessárias ao pleno cumprimento das obrigações decorrentes da presente licitação, consoante estabelece a Lei nº 8.666/93 e suas alterações posteriores;

17.1.2. Fiscalizar e acompanhar a execução do objeto contratual;

17.1.3. Comunicar a CONTRATADA toda e qualquer ocorrência relacionada com os serviços prestados, diligenciando nos casos que exigem providências corretivas;

17.1.4. Exigir fiel cumprimento do Contrato e seus Aditivos pela CONTRATADA;

17.1.5. Determinar a paralisação da execução do Contrato quando, objetivamente, constatada uma irregularidade que precisa ser sanada, agindo com firmeza e prontidão.

CLÁUSULA DÉCIMA OITAVA - DO FORO

18.01 - Fica eleito o Foro da Cidade de Bela Cruz, no Estado do Ceará, para dirimir as questões que porventura surgirem durante a execução do presente Contrato.

E por assim terem justo, combinado e contratado, ambas as partes firmam o presente Contrato, com duas testemunhas que também o assinam, em 02 (duas) vias de igual teor, as quais serão distribuídas entre Contratante e Contratada, para efeitos legais.

\_\_\_\_\_/\_\_\_\_/\_\_\_\_ de \_\_\_\_\_ de 20\_\_\_\_.

GOVERNO MUNICIPAL DE \_\_\_\_\_  
Secretaria Municipal de \_\_\_\_\_  
CONTRATANTE

LICITANTE/EMPRESA  
Representante Legal



ESTADO DO CEARÁ  
PREFEITURA MUNICIPAL DE BELA CRUZ  
COMISSÃO PERMANENTE DE LICITAÇÃO

ANEXO V - MODELO DE FICHA DE DADOS DO REPRESENTANTE LEGAL

Dados pessoais do(s) representante(s) e/ou procurador(es) da futura Contratada, indicando(s) para assinatura do Contrato:

Nome : \_\_\_\_\_  
Nacionalidade : \_\_\_\_\_  
Estado Civil : \_\_\_\_\_  
Profissão : \_\_\_\_\_  
RG : \_\_\_\_\_  
CPF : \_\_\_\_\_  
Domicílio : \_\_\_\_\_  
Cidade : \_\_\_\_\_  
UF : \_\_\_\_\_  
E-mail : \_\_\_\_\_  
Telefone (Fixo e Móvel) : \_\_\_\_\_





ESTADO DO CEARÁ  
PREFEITURA MUNICIPAL DE BELA CRUZ  
COMISSÃO PERMANENTE DE LICITAÇÃO



ANEXO VI - MODELO DE DECLARAÇÃO DE VISITA AO LOCAL DA OBRA

(PAPEL TIMBRADO DA PROPONENTE)

Local e data

À

Comissão Permanente de Licitação de Bela Cruz, Ceará

Ref.: Tomada de Preços N° 01/2020-SJD

Prezados Senhores

Pelo presente declaramos expressamente que esta empresa visitou o local e a região onde serão executadas as obras referenciadas, e tomou conhecimento de todas as informações e das condições locais que possam influir direta ou indiretamente na execução das mesmas. Outrossim, declaramos que estamos de pleno acordo com todas as condições estabelecidas no Edital da licitação e seus anexos.

Atenciosamente,

---

FIRMA PROPONENTE / CNPJ